



**Gebrauchsanweisung/Technische Beschreibung**

**D** Akku-Schermaschine Favorita CLi

**User manual/technical description**

**GB** Cordless clipper Favorita CLi

**Istruzioni per l'uso/Descrizione tecnica**

**IT** Tosatrice a batteria Favorita CLi

**Instrucciones de uso/descripción técnica**

**ES** Máquina cortapelo inalámbrica Favorita CLi

**Mode d'emploi / Descriptif technique**

**FR** Tondeuse sans fil Favorita CLi

**Brugermanual/teknisk beskrivelse**

**DA** Trådløs klipper Favorita CLi

**Gebbruksaanwijzing/Technische beschrijving**

**NL** Draadloze tondeuse Favorita CLi

**Bruksanvisning/Tekniksk beskrivelse**

**N** Batteridreven klippemaskin Favorita CLi

**Bruksanvisning/teknisk beskrivning**

**S** Batteridreven klippmaskin Favorita CLi

**Návod k používání/Technický popis**

**CZ** Akumulátorový stříhací strojek Favorita CLi

**Instrukcja obsługi/Opis techniczny**

**PL** Strzyżarka akumulatorowa Favorita CLi

**Használati útmutató/Műszaki leírás**

**HU** Favorita CLi akkumulátoros nyírógép

**Navodila za uporabo/tehnični opis**

**SL** Bežični strižnik Favorita CLi

**Upute za uporabu/Tehnički opis**

**HR** Bežična mašina za šišanje Favorita CLi

**Instrucțiuni de utilizare/Descriere tehnică**

**RO** Mașină de tuns cu acumulator Favorita CLi

**Инструкция за употреба/Техническо описание**

**BG** Аккумуляторна машинка за подстригване Favorita CLi

**Kullanım talimatı/Teknik açıklama**



**TR** Şarjlı kırpma makinesi Favorita CLi

**Οδηγίες χρήσης/Τεχνική περιγραφή**

**GR** Μηχανή κομρίματος μπαταρίας Favorita CLi

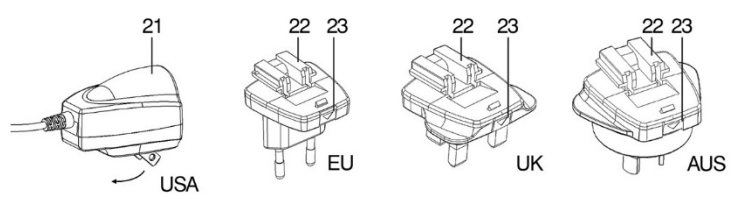
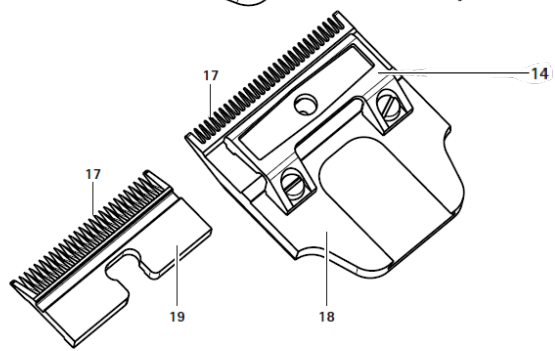
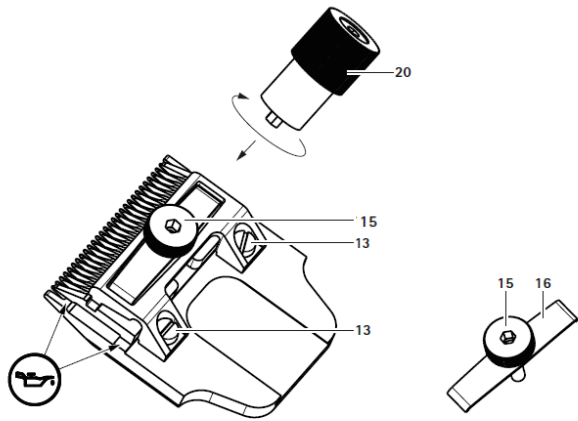



	Gebrauchsanweisung einhalten
	Kennzeichnung von Elektro- und Elektronikgeräten entsprechend Richtlinie 2012/19/EU (WEEE), siehe Entsorgung

## Allgemeine Sicherheitshinweise

- Vor der Anwendung des Produkts Funktionsfähigkeit und ordnungsgemäßen Zustand prüfen.
- Ladegerät und Li-Ionen-Akkus bei Raumtemperatur aufbewahren.
- Ladegerät und Li-Ionen-Akkus trocken halten.
- Vor dem ersten Einsatz Li-Ionen-Akkus aufladen.
- Um Schäden durch unsachgemäßen Aufbau oder Betrieb zu vermeiden und die Gewährleistung und Haftung nicht zu gefährden:
  - Produkt nur gemäß dieser Gebrauchsanweisung verwenden.
  - Sicherheitsinformationen und Instandhaltungshinweise einhalten.
  - Zubehör, das nicht in der Gebrauchsanweisung erwähnt wird, nur mit Zustimmung des Herstellers verwenden.
  
- Produkt und Zubehör nur von Personen betreiben und anwenden lassen, die die erforderliche Ausbildung, Kenntnis oder Erfahrung haben.
- Gebrauchsanweisung für den Anwender zugänglich aufbewahren.
- Gültige Normen einhalten.
- Sicherstellen, dass die elektrische Installation des Raums den IEC-Anforderungen entspricht.
- Netzverbindungen durch Ziehen am Gerätestecker lösen, nie durch Ziehen am Kabel.
- Produkt nicht in explosionsgefährdeten Bereichen einsetzen.
- Kein beschädigtes oder defektes Produkt verwenden.  
Beschädigtes Produkt sofort aussortieren.

### Hinweis

*Das Gerät kann von Kindern ab 3 Jahren unter Beaufsichtigung benutzt werden.*

### Hinweis

*Das Gerät kann von Kindern ab 8 Jahren und darüber sowie von Personen mit verringerten physischen, sensorischen oder mentalen Fähigkeiten oder Mangel an Erfahrung und Wissen benutzt werden, wenn Sie beaufsichtigt oder bezüglich des sicheren Gebrauchs des Gerätes unterwiesen wurden und die daraus resultierenden Gefahren verstehen.*

- Kinder nicht mit dem Gerät spielen lassen.
- Reinigung und Wartung des Geräts nicht von Kindern ohne Beaufsichtigung durchführen lassen.



**Lebensgefahr durch elektrischen Stromschlag!**  
→ Produkt nicht öffnen (hiervon ausgenommen ist der Akku-Wechsel).



**Verbrennungsgefahr! Nach ausgedehntem Gebrauch können die Scherköpfe heiß werden.**  
→ Scherköpfe nach Gebrauch nicht berühren.  
→ Scherköpfe nach Gebrauch abkühlen lassen.



**Brand- und Explosionsgefahr!**  
→ Produkt nicht in explosionsgefährdeten Bereichen einsetzen.



**Verletzungsgefahr durch scharfe Schneidplatten!**  
→ Scherkopf der Akku-Schermaschine Favorita CLI vorsichtig behandeln.



**Brandgefahr bei Kurzschluss der Pole durch Flüssigkeiten oder Metallteile!**

→ Li-Ionen-Akku nicht kurzschließen.



**Verletzungsgefahr und Sachschäden durch beschädigte Li-Ionen-Akkus!**

→ Li-Ionen-Akku vor dem Laden auf Beschädigungen prüfen  
→ Beschädigte Li-Ionen-Akku nicht verwenden oder aufladen



**Verlust der Kapazität/Leistungsfähigkeit der entladenen Li-Ionen-Akkus durch längere Lagerung!**

→ Li-Ionen-Akku bei längerer Lagerung nur vollgeladen einlagern und einmal pro Monat nachladen!



**Zerstörung von Produkt, Ladeschacht oder Li-Ionen-Akku durch Stecken eines falschen Akkutyps in den Ladeschacht!**

- Li-Ionen-Akku nur in die dafür vorgesehenen Ladeschächte stecken
- Li-Ionen-Akkus lagerichtig einstecken



**Beschädigung oder Zerstörung des Produkts durch maschinelle Reinigung/Desinfektion oder Sterilisation!**

- Produkt nur manuell reinigen/desinfizieren
- Produkt niemals sterilisieren



**Stromschlag- und Brandgefahr**

- Vor der Reinigung Netzstecker ziehen
- Sicherstellen, dass keine Flüssigkeit in das Produkt eindringt.
- Nach der Reinigung/Desinfektion mindestens 1 Minute ablüften lassen.



**Schaden am Produkt durch falsche Reinigung oder falsches Reinigungs-/ Desinfektionsmittel!**

- Für die Flächenreinigung handelsübliches Mittel verwenden.
- Produkt nie in Wasser oder Reinigungsmittel legen
- Keine Flüssigkeit in die Ladeschächte einbringen.
- Kontakte in den Ladeschächten mit größter Sorgfalt reinigen.

## Produktbeschreibung

### Bezeichnung der Teile (Abb. 1 – 3)

- 1 Scherkopfhalter
- 2 Akku-Schermaschine FAVORITA CLi
- 3 Akku-Entriegelung
- 4 Ladegerät
- 5 Klemmhebel
- 6 Ladeschacht (für Li-Ionen-Akku)
- 7 Li-Ionen-Akku
- 8 Ladezustandsanzeige (für Akku-Schermaschine FAVORITA CLi)
- 9 Ladezustandsanzeige (für Li-Ionen-Akku)
- 10 Ladeschacht (für Akku-Schermaschine FAVORITA CLi)
- 11 Ein-/Ausschalter
- 12 LED Display mit Ladezustand
- 13 Zylinderschraube
- 14 Druckstück
- 15 Rändelschraube
- 16 Blattfeder
- 17 Zähne
- 18 Untere Schneideplatte
- 19 Obere Schneideplatte
- 20 Präzisionsjustierhilfe Torqui GT140
- 21 Netzteil (Ladegerät)
- 22 Adapter
- 23 Verriegelung (Adapter)

## Technische Daten

### Akkuschermaschine Favorita CLi

Gerätetyp	GT234-XX/GT236-XX
Antrieb	8V EC Motor
Übersetzung	Schwinghebel
Hubzahl	3 300 1/min
Gewicht (mit Scherkopf und Akku)	390 g
Laufzeit	Ca. 180 min
EN 60335-1	

### Ladegerät

Gerätetyp	XT433
Netzspannungsbereich	100–240 V
Frequenz	50–60 Hz
Lade-/Ausgangsspannung	max. 7,4 V
Lade-/Ausgangsstrom	max. 1 A
Gewicht inkl. Netzteil	242 g
EN 60335-2-29:2004/A11:2018	

### Li-Ionen-Akku

Gerätetyp	XT431
Zellentyp	Li
Gleichspannung	7,4 V
Kapazität	ca. 2 850 mAh
Ladezeit	ca. 240 min

### Betriebsbedingungen

Umgebung: 0°C - +40°C



## Betrieb

### Vorbereitung



Bewahren Sie das Verpackungsmaterial für eine spätere sichere Lagerung oder Transport auf

→ Kontrollieren Sie die Vollständigkeit des Lieferumfangs

→ Prüfen Sie alle Teile auf eventuelle Transportschäden

### Sicherheit



**Schäden durch falsche Spannungsversorgung**

#### VORSICHT

→ Betreiben Sie das Gerät ausschließlich mit der mitgelieferten Spannungsversorgung.

### Verwendungszweck Akku-Schermaschine Favorita CLi

#### Hinweis

*Das Gerät ist nur zum Schneiden von Tierhaaren vorgesehen.*

Die Akku-Schermaschine Favorita CLi wird zum Scheren von Kleintieren verwendet. Die Akku-Schermaschine Favorita CLi muss je nach Anwendung mit einem Scherkopf eingesetzt werden.

### Verwendungszweck Ladegerät XT433/ Li-Ionen-Akku XT431

Das Ladegerät XT433 wird ausschließlich zum Laden der Akku-Schermaschine Favorita CLi und dem Li-Ionen-Akku eingesetzt. Für beide Komponenten gibt es je einen Ladeschacht.

### Ladevorgang

1. Stecken Sie das Steckernetzteil in die Netzsteckdose
2. Stecken Sie entweder den Akku XT431 in den hinteren Ladeschacht oder die Maschine mit Akku in den vorderen Ladeschacht
3. Der Akku lädt, wenn die LED der Ladestation blinkt

## Bedienung

### Schneiden mit Aufsteckkämmen

Das Gerät kann auch mit Aufsteckkämmen betrieben werden. Somit können Sie den Schnittlängenbereich ganz einfach erweitern.

### Kamm aufstecken/abnehmen

1. Setzen Sie die Lasche des Kamms zwischen Scherkopf und Schwalbenschwanz an und ziehen Sie diesen über die Zähne des Scherkopfes, bis der Kamm korrekt einrastet
2. Ziehen Sie den Kamm in Richtung der Zahnspitzen, sodass dieser wieder demontiert werden kann

### Wechsel des Schneidsatzes

1. Schalten Sie zunächst das Gerät mit dem Ein-/Austaster **11** aus
2. Drücken Sie den Klemmhebel **5** in Richtung der Maschine
3. Ziehen Sie den Schneidsatz von der Maschine
4. Wählen Sie einen geeigneten Schneidsatz
5. Schalten Sie die Maschine wieder mit dem Ein-/Austaster **11** ein
6. Schieben Sie den Schneidsatz während des Betriebs zügig auf die Maschine

### Plattendruck einstellen

#### *Hinweis*

*Um die Schneidleistung zu erhöhen, muss bei Bedarf der Plattendruck reguliert werden, siehe Ausklappseite!*

→ Rändelschraube **15** so stark anziehen, dass sich die obere Schneidplatte **19** mit mittlerem Druck von der Seite mit der Hand bewegen lässt.

### Plattendruck mit Präzisionsjustierhilfe Torqui einstellen

#### *Hinweis*

*Der Hersteller empfiehlt zum optimalen Einstellen des Plattendrucks die Verwendung der Präzisionsjustierhilfe Torqui.*

→ Präzisionsjustierhilfe Torqui in den Innensechskant der Rändelschraube stecken und so lange im Uhrzeigersinn drehen, bis ein Klicken zu hören ist.

#### *Hinweis*

*Rändelschrauben älterer Scherköpfe, die keinen Innensechskant haben, können mit dem Schraubenset GT141 nachgerüstet werden.*

### Scherkopf demontieren

→ Rändelschraube **15** mit Blattfeder **16** lösen

→ Obere Schneideplatte **19** unter Druckstück **14** aus Scherkopf schieben

Der Scherkopf ist demontiert!

### Scherkopf ölen

→ Scherkopf demontieren, siehe Kapitel Scherkopf demontieren.

→ Mit weichem Lappen oder Pinsel obere **19** und untere Schneidplatte **18** reinigen. Dabei sicherstellen, dass die Lücken zwischen den Zähnen **17** sauber sind.

→ Obere **19** und untere Schneidplatte **18** leicht mit Spezialöl für Schneidköpfe GT604 einölen.

### Schneidplatte schleifen

#### *Hinweis*

*Zum Schleifen der Schneidplatte an den technischen Service wenden, siehe Wartung.*

### Wartung

Um einen zuverlässigen Betrieb zu gewährleisten, empfiehlt Aesculap Schermaschinen eine Wartung pro Jahr.

### Service-Adressen:

Albert Kerbl GmbH

Felizenzell 9

84428 Buchbach/Germany

Phone: +49 (0) 8086933-100

Fax: +49 (0) 8086933-500

E-Mail: [info@kerbl.com](mailto:info@kerbl.com)

[www.kerbl.com](http://www.kerbl.com)

Weitere Service-Adressen erfahren Sie über die oben genannte Adresse.

## Display

### Ladezustand

Die Ladezustandsanzeige des Displays aktiviert sich automatisch bei Bewegung der Maschine und zeigt den aktuellen Ladezustand des Akkus in drei Abstufungen an:



**Voll geladen**



**Teilweise entladen**



**Fast vollständig entladen  
(blinkend, wenn Akku  
spätestens zu wechseln ist)**

### Öl LED

Die Öl LED leuchtet alle 10min auf und blinkt für wenige Sekunden, um den Benutzer auf das Ölen des Scherkopfes hinzuweisen.



### Temperatur Warnung

Sollte die Akkutemperatur 50°C überschreiten leuchtet eine Warn-LED auf. Daraufhin sollte die Maschine ausgeschaltet werden und die Maschine für ca. 15min abkühlen lassen.



### Überlast Schutz

Um die Maschine für zu hoher Belastung zu schützen ist ein Überlastungsschutz integriert. Dabei wird durch die Überlastungs-LED angezeigt, wenn die Maschine im Grenzbereich arbeitet. Sollte diese Grenze überschritten werden, schaltet erst der Motor ab, die LED blinkt für wenige Sekunden, dann schaltet die Maschine komplett ab.



Sollte dieses Problem vermehrt auftreten, ist der Plattendruck zu prüfen und der Scherkopf eventuell zu ölen.

## Fehler erkennen und beheben

### Akku-Schermaschine FAVORITA CLI

Störung	Erkennung	Ursache	Behebung
Akku-Schermaschine FAVORITA CLI läuft nicht an	LED Anzeige leuchtet nicht bei Bewegung der Maschine	Li-Ionen-Akku tiefentladen	neuen Li-Ionen-Akku einsetzen
		Li-Ionen-Akku defekt	neuen Li-Ionen-Akku einsetzen
		Li-Ionen-Akku nicht eingesetzt	neuen Li-Ionen-Akku einsetzen
	Ladezustandsanzeige mit einem Balken und blinkt	Li-Ionen Akku entladen	neuen Li-Ionen-Akku einsetzen
			Li-Ionen-Akku laden
	Ladezustandsanzeige zeigt 3 Balken	Scherkopf mit zu hohem Plattendruck	Plattendruck lösen
Plattendruck mit Torqui (GT142) einstellen			
Scherkopf verschmutzt		Scherkopf reinigen (siehe Kapitel Instandhaltung) Scherkopf wechseln	
Akku-Schermaschine FAVORITA CLI bleibt stehen	Ladezustandsanzeige mit einem Balken und blinkt	Li-Ionen Akku entladen	neuen Li-Ionen-Akku einsetzen
			Li-Ionen-Akku laden
	Ladezustandsanzeige zeigt mehr als einen Balken	Scherkopf mit zu hohem Plattendruck	Plattendruck lösen
			Plattendruck mit Torqui (GT142) einstellen
		Scherkopf blockiert	Scherkopf reinigen (siehe Kapitel Instandhaltung)
		Scherkopf schneidet nicht	Scherkopf instandsetzen lassen Scherkopf wechseln
Akku-Schermaschine FAVORITA CLI lädt nicht in der Ladestation	LED-Anzeigen der Ladestation leuchten nicht	-	siehe Ladegerät und Li-Ionen-Akku
	LED-Anzeigen der Ladestation leuchten rot	-	siehe Ladegerät und Li-Ionen-Akku

### Ladegerät und Li-Ionen-Akku

<b>Störung</b>	<b>Erkennung</b>	<b>Ursache</b>	<b>Behebung</b>
Ladegerät ohne Funktion	LED-Anzeigen leuchten nicht	Netzanschlussleitung nicht eingesteckt	Netzanschlussleitung in Gerätestecker am Lade-gerät und in die Steckdose des Versorgungsnetzes stecken
	Li-Ionen-Akku nicht geladen	Netzanschlussleitung defekt	Netzanschlussleitung austauschen
		Ladegerät defekt	Produkt beim Herstellerinstand setzen lassen

## Konformitätserklärung

	<p>Wir erklären in alleiniger Verantwortung, dass dieses Produkt mit den folgenden Normen oder normativen Dokumenten übereinstimmt:</p> <p>EMV-Richtlinie</p> <ul style="list-style-type: none"> <li>- 2014/30/EU</li> </ul> <p>Niederspannungsrichtlinie (LVD)</p> <ul style="list-style-type: none"> <li>- 2014/35/EU</li> </ul> <p>ROHS-Richtlinie</p> <ul style="list-style-type: none"> <li>- 2011/65/EU</li> </ul> <p>Normen</p> <ul style="list-style-type: none"> <li>- EN 60335-2-8:2015+A1:2016</li> <li>- EN 60335-1:2012/A14:2019</li> <li>- IEC 60335-2-8:2012 + A1:2015</li> <li>- IEC 60335-1:2010 + A1:2013 + A2:2016</li> </ul> <p>Sicherheit elektrischer Geräte für den Hausgebrauch und ähnliche Zwecke</p> <ul style="list-style-type: none"> <li>- allgemeine Anforderungen</li> <li>- für Haarschneidemaschinen</li> </ul> <p>Aesculap Schermaschinen GmbH</p>
-----------------------------------------------------------------------------------	---------------------------------------------------------------------------------------------------------------------------------------------------------------------------------------------------------------------------------------------------------------------------------------------------------------------------------------------------------------------------------------------------------------------------------------------------------------------------------------------------------------------------------------------------------------------------------------------------------------------------------------------------------------------------------------------------------------------------------------------------------------------------------------------------------------------------------------------------------------------------------------

## Entsorgung





Werfen Sie Elektrowerkzeuge nicht in den Hausmüll!

Gemäß der Europäischen Richtlinie 2012/19/EU über Elektro- und Elektronik-Altgeräte und ihrer Umsetzung in nationales Recht müssen nicht mehr gebrauchsfähige Elektrowerkzeuge getrennt gesammelt und einer umweltgerechten Wiederverwertung zugeführt werden.



## **2 Jahre Gewährleistung**

Sehr geehrte Kundin, sehr geehrter Kunde,  
herzlichen Dank, dass Sie sich für ein Produkt aus unserem Hause entschieden haben. Der Name Aesculap steht seit Jahrzehnten für geprüfte Qualität und erstklassigen Service. Unseren Kunden bieten wir innovative und leistungsfähige Produkte. Aesculap stellt hochwertige Geräte her und sichert Ihnen die Verwendung hochwertigen Materials und sorgfältiger Herstellung zu. Gerne möchten wir Sie darauf hinweisen, dass wir für Sachmängel unserer Produkte nicht haften, wenn diese durch unsachgemäßen Gebrauch, normalen Verschleiß oder dadurch entstehen, dass das Produkt unsachgemäß verwendet wird oder nicht passende oder nicht einwandfrei funktionierende Fremdprodukte eingesetzt werden. Ebenfalls ausgenommen sind Sachmängel, die den Wert oder die Funktion nicht oder nur unerheblich beeinflussen. Sollten wir im Rahmen unserer Gewährleistung haften, behalten wir uns vor, das Produkt zu reparieren oder auszutauschen.

	Observe the instructions in the user manual
	Labelling of electrical and electronic devices according to Directive 2012/19/EU (WEEE), see section "Disposal"



## General safety instructions

- Prior to use, check that the product is in good working order.
- Store the charger and the Li-ion batteries at room temperature.
- Keep the charger and the Li-ion batteries dry.
- Prior to using the device for the first time, charge the Li-ion batteries.
- To prevent damage caused by improper set-up or operation, and in order not to compromise warranty and manufacturer liability:
  - Use the product only according to this user manual.
  - Follow the safety and maintenance instructions.
  - Accessories that are not mentioned in the user manual may only be used with the manufacturer's consent.
  
- Ensure that the product and its accessories are operated and used only by persons with the required training, knowledge, or experience.
- Keep the user manual accessible for the user.
- Always adhere to applicable standards.
- Ensure that the electrical facilities in the room in which the device is being used conform to IEC norms.
- Unplug the device by pulling the plug, but never by pulling on the power cord.
- Do not operate the product in explosion-hazard areas.
- Do not use the product if it is damaged or defective.
  - Set the product aside immediately if it is damaged.

### Note

*This device can be used by children aged 3 or over, provided they are supervised.*

### Note

*This device can be used by children aged 8 and over as well as by persons with reduced physical, sensory or mental capacities or with a lack of experience and knowledge, if these persons are supervised or have been instructed on how to use the device safely, and if they understand the risks associated with the use of the device.*

- Do not let children play with the device.
- Cleaning and maintenance must not be carried out by children without supervision.



**DANGER**

**Risk of death due to electric shock!**

→ Do not open the product (except when replacing the battery).



**WARNING**

**Risk of burns! After extensive use, the clipping heads can be hot.**

→ Do not touch clipping heads after use.  
→ Let clipping heads cool down after use.



**Risk of fire and explosion!**

→ Do not use the product in explosive environments.



**WARNING**

**Risk of injury due to sharp cutting plates!**

→ Handle the clipping head of the cordless clipper Favorita CLi with care.



**WARNING**

**Risk of fire in case of a short circuit between the poles due to liquids or metal parts!**

→ Do not short-circuit the Li-ion battery.



**WARNING**

**Risk of injury or damage to property due to damaged Li-ion batteries!**

→ Prior to charging, check the Li-ion battery for damage.  
→ Do not use or charge damaged Li-ion batteries



**CAUTION**

**Loss of capacity/performance of the discharged Li-ion batteries in case of prolonged storage!**

→ In case of prolonged storage of the Li-ion battery, only store the Li-ion battery fully charged, and recharge it once a month!



CAUTION

Inserting the wrong type of battery into the charging compartment may destroy the product, the charging compartment or the Li-ion battery!

- Only insert the Li-ion batteries into the charging compartments provided for that purpose
- Insert the Li-ion batteries in the correct position



CAUTION

Damage to or destruction of the product due to mechanical cleaning/disinfection or sterilization!

- Only clean and disinfect the product manually
- Do not sterilize the product under any circumstances



DANGER

Risk of electric shock and fire

- Unplug the device before cleaning
- Ensure that no fluids will penetrate the product.
- Leave the product exposed to air for at least 1 minute after cleaning/disinfecting.



CAUTION

Damage to the product due to incorrect cleaning or inappropriate cleaning/disinfecting agents!

- Use any commercial cleaning agent for surface cleaning.
- Never immerse the product in water or detergent
- Do not fill liquids into the charging compartment.
- Clean the contacts in the charging compartments with great care.

## Product description

### Designation of the parts (Fig. 1 – 3)

- 1 Clipping head holder
- 2 Cordless clipper FAVORITA CLi
- 3 Battery release lock
- 4 Charger
- 5 Lever
- 6 Charging compartment (for Li-ion battery)
- 7 Li-ion battery
- 8 Charging level indicator (for cordless clipper FAVORITA CLi)
- 9 Charging level indicator (for Li-ion battery)
- 10 Charging compartment (for cordless clipper FAVORITA CLi)
- 11 On/Off switch
- 12 LED display with charging level
- 13 Cheese head screw
- 14 Pressure piece
- 15 Knurled screw
- 16 Leaf spring
- 17 Teeth
- 18 Lower cutting plate
- 19 Upper cutting plate
- 20 Torqui precision adjusting aid GT140
- 21 Mains adapter (charger)
- 22 Adapter
- 23 Lock (Adapter)

## Technical Data

### Cordless clipper Favorita CLi

Model	GT234-XX/GT236-XX
Drive	8V EC Motor
Mechanism	Rocker arm
Stroke rate	3 300 1/min
Weight (with clipping head and battery)	390g
Battery run time	Approx. 180 min
EN 60335-1	

### Charger

Model	XT433
Mains voltage range	100–240 V
Frequency	50–60 Hz
Output/charging voltage	max. 7.4 V
Output/charging current	max. 1 A
Weight, incl. mains adapter	242g
EN 60335-2-29:2004/A11:2018	

### Li-ion battery

Model	XT431
Cell type	Li
Direct current	7.4 V
Capacity	approx. 2 850 mAh
Charging time	approx. 240 min

### Operating conditions

Ambient temperature: 0°C - +40°C

## Operation

### Preparation



Keep the packaging material in case you need it for safe storage or transport later on

→ Check the completeness of the scope of delivery

→ Check all parts for potential damage due to transport

### Safety



**Damage due to incorrect voltage supply**

**CAUTION**

→ Only use the device with the power supply provided.

### Intended use of the cordless clipper Favorita CLi

#### Note

*The device is intended exclusively for cutting animal hair.*

The Favorita CLi cordless clipper is used for shearing small animals. The Favorita CLi cordless clipper is used with a clipping head to be selected according to the respective application.

### Intended use of the charger XT433/Li-ion battery XT431

The charger XT433 is used exclusively for charging the cordless clipper Favorita CLi and the Li-ion battery. There is one charging compartment each for both components.

### Charging process

1. Insert the plug into the power socket
2. Insert either the battery XT431 into the rear charging compartment or the machine with the battery into the front charging compartment
3. The battery is being charged if the LED light of the charging station flashes

## Operation

### Shearing with comb attachments

The device can also be used with comb attachments. Thus, the device is easy to set for various cutting lengths.

### Clipping on/removing the comb attachment

1. Place the hook at the base of the comb attachment between the clipping head and the dovetail, and pull the attachment comb over the teeth of the clipping head until it locks firmly into place
2. Pull the comb in the direction of the teeth tips, so that it can be disassembled again

### Replacing the blade set

1. Firstly, switch off the device by using the on/off switch **11**
2. Push the lever **5** in the direction of the machine
3. Pull the blade set off the machine
4. Select a suitable blade set
5. Switch the machine on again by using the on/off switch **11**
6. Quickly push the blade set onto the machine while it is in operation

### Adjusting the plate pressure

*Note*

*In order to increase the cutting performance, the plate pressure may have to be adjusted, see fold-out page!*

→The knurled screw **15** must only be tightened so far that the upper cutting plate **19** can still be moved by hand from the side with the application of only an average amount of pressure.

### Adjusting the plate pressure with the Torqui precision adjusting aid

*Note*

*The manufacturer recommends using the Torqui precision adjusting aid for optimal adjustment of the plate pressure.*

→Insert the Torqui precision adjustment aid into the socket hex of the knurled screw and turn clockwise until a click can be heard.

*Note*

*Knurled screws of older clipping heads that do not have a socket hex can be retrofitted with the screw set GT141.*

### Disassembling the clipping head

→Loosen knurled screw **15** with leaf spring **16**

→Push upper cutting plate **19** under pressure piece **14** out of the clipping head

The clipping head is now disassembled!

### Oiling the clipping head

→ Disassemble the clipping head, see chapter "Disassembling the clipping head".

→ Using a soft cloth or brush, clean the upper **19** and the lower **18** cutting plate. While doing so, ensure that the gaps between the teeth **17** are clean.

→ Lightly oil the upper **19** and the lower **18** cutting plate using GT604 special oil for clipping heads.

### Grinding the cutting plate

*Note:*

*For grinding of the cutting plate, please contact the technical service department, see "Maintenance".*

### Maintenance

To ensure reliable operation, Aesculap recommends servicing the product at least once a year.

### Service addresses:

Albert Kerbl GmbH  
Felizenzell 9  
84428 Buchbach/Germany  
Phone: +49 (0) 8086933-100  
Fax: +49 (0) 8086933-500  
E-Mail: [info@kerbl.com](mailto:info@kerbl.com)  
[www.kerbl.com](http://www.kerbl.com)

Other service addresses can be obtained from the address indicated above.

## Display

### Charging level

The charging level indicator is activated automatically when moving the machine and indicates the current charging level of the battery according to three levels:



Fully charged



Partly discharged



**Almost completely discharged  
(flashes when battery is to be  
replaced at the latest)**

### Oil LED light

Every 10 minutes, the oil LED light flashes for a few seconds to remind the user to oil the clipping head.



### Temperature warning

Should the temperature of the battery exceed 50°C, an LED warning light will flash.

In that case, the machine should be switched off, and the machine should be allowed to cool down for approx. 15 minutes.



### Overload protection

In order to protect the machine against overload, it is equipped with overload protection. The overload LED light indicates if the machine is about to reach its limit. Should this limit be exceeded, the motor will first of all switch off. The LED light will flash for a few seconds, after which the machine will switch off completely.

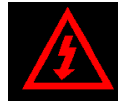

Should this problem occur frequently, it is necessary to check the plate pressure and to oil the clipping head if required.

## Detecting and eliminating faults

### Cordless clipper Favorita CLi

Fault	Detection	Cause	Fault elimination
Cordless clipper FAVORITA CLi does not start	LED light does not light up when the machine is moved	Li-ion battery exhaustively discharged	insert new Li-ion battery
		Li-ion battery is damaged	insert new Li-ion battery
		Li-ion battery not inserted	insert new Li-ion battery
	Charging level indicator with one bar, and flashing	Li-ion battery is empty	insert new Li-ion battery
			Charge Li-ion battery
	Charging level indicator shows 3 bars	Plate pressure of clipping head too high	Release plate pressure
			Adjust plate pressure with Torqui (GZ142)
Cleaning clipping head (see chapter "Maintenance")			
	Clipping head dirty	Replace clipping head	
Cordless clipper FAVORITA CLi stops running	Charging level indicator with one bar, and flashing	Li-ion battery is empty	insert new Li-ion battery
			Charge Li-ion battery
	Charging level indicator shows more than one bar	Plate pressure of clipping head too high	Release plate pressure
			Adjust plate pressure with Torqui (GZ142)
		Clipping head blocked	Clean clipping head (see chapter "Maintenance")
		Clipping head does not cut	Have clipping head repaired
		Replace clipping head	
Cordless clipper FAVORITA CLi does not charge in the charging station	LED displays of the charging station do not light up	-	see "Charger and Li-ion battery"
	LED displays of the charging station light up red	-	see "Charger and Li-ion battery"



### Charger and Li-ion battery

<b>Fault</b>	<b>Detection</b>	<b>Cause</b>	<b>Fault elimination</b>
Charger does not work	LED displays do not light up	Power supply cable not plugged in	Plug mains power cord in device socket at the charger and in a mains power socket
	Li-ion battery not charged	Power supply cable damaged	Replace power supply cable
		Charger damaged	Have the manufacturer repair the product

## Declaration of Conformity

	<p>We declare under our sole responsibility that this product complies with the following standards or normative documents:</p> <p>EMC Directive - 2014/30/EU</p> <p>Low Voltage Directive (LVD) - 2014/35/EU</p> <p>ROHS Directive - 2011/65/EU</p> <p>Standards - EN 60335-2-8:2015+A1:2016 - EN 60335-1:2012/A14:2019 - IEC 60335-2-8:2012 + A1:2015 - IEC 60335-1:2010 + A1:2013 + A2:2016</p> <p>Safety of household and similar electrical appliances - general requirements - for hair clippers Aesculap</p> <p>Schermaschinen GmbH</p>
-----------------------------------------------------------------------------------	------------------------------------------------------------------------------------------------------------------------------------------------------------------------------------------------------------------------------------------------------------------------------------------------------------------------------------------------------------------------------------------------------------------------------------------------------------------------------------------------------------------------------------------------------------------------------------

## Disposal



Do not dispose of electronic tools with household waste!



According to European Directive 2012/19/EU on old electrical and electronic appliances and its implementation in national law, electrical tools that are no longer suitable for use must be separately collected and sent for environmentally responsible recycling.



## **2-Year warranty**

Dear Customer,

Many thanks for choosing one of our products. For decades, the name Aesculap has stood for proven quality and first-class service. We are known to provide innovative, high-performance products for our customers. At Aesculap, we manufacture high-quality devices and we can assure you that we use high-quality materials and careful manufacturing processes. We would like to point out to you that we are not liable for defects in our products if these are caused by improper use, normal wear or are caused by the product being improperly used or if inappropriate or not properly functioning third-party products are used. Material defects that do not affect or only negligibly affect the value or function of the product are also excluded from our warranty. If we are liable under our warranty, we reserve the right to repair or replace the product.

	Osservare le istruzioni per l'uso
 	Etichettatura delle apparecchiature elettriche ed elettroniche secondo la direttiva 2012/19/UE (WEEE), vedi smaltimento

## Istruzioni generali di sicurezza

- Prima di utilizzare il prodotto, controllare la sua funzionalità e le sue condizioni.
- Conservare il caricatore e le batterie Li-Ion a temperatura ambiente.
- Conservare il caricatore e le batterie Li-Ion all'asciutto.
- Caricare le batterie Li-Ion prima di utilizzare il prodotto per la prima volta.
- Al fine di evitare danni dovuti al montaggio o al funzionamento improprio e per non compromettere la garanzia e la responsabilità:
  - Utilizzare il prodotto solo in conformità alle presenti istruzioni per l'uso.
  - Osservare le informazioni sulla sicurezza e le istruzioni di manutenzione.
  - Utilizzare accessori non menzionati nelle istruzioni per l'uso solo previo consenso del produttore.
  
- Consentire che il prodotto e gli accessori siano azionati e usati solo da persone che dispongono dell'istruzione, della conoscenza o dell'esperienza necessarie.
- Tenere le istruzioni per l'uso accessibili all'utente.
- Rispettare gli standard applicabili.
- Assicurarsi che l'installazione elettrica del locale sia conforme ai requisiti IEC.
- Staccare i collegamenti di rete tirando la spina dell'apparecchio, mai tirando il cavo.
- Non utilizzare il prodotto in atmosfere potenzialmente esplosive.
- Non utilizzare prodotti danneggiati o difettosi.  
Scartare immediatamente il prodotto danneggiato.

### Avviso

*L'apparecchio può essere utilizzato da bambini a partire dai 3 anni di età, sotto sorveglianza.*

### Avviso

*L'apparecchio può essere usato da bambini a partire da 8 anni e da persone con ridotte capacità fisiche, sensoriali o mentali o con mancanza di esperienza e conoscenza, a condizione che siano stati supervisionati o istruiti sull'uso dell'apparecchio in sicurezza e che comprendano i pericoli connessi.*

- Non permettere ai bambini di giocare con l'apparecchio.
- Non permettere ai bambini di pulire e riparare l'apparecchio senza supervisione.



PERICOLO

**Pericolo di morte per scossa elettrica!**

→ Non aprire il prodotto (eccetto che per la sostituzione della batteria).



AVVERTENZA

**Pericolo di ustioni! In caso di uso prolungato, le testine di rasatura possono diventare calde.**

→ Non toccare le testine di rasatura dopo l'uso.  
→ Lasciare raffreddare le testine di rasatura dopo l'uso.



PERICOLO

**Pericolo di incendio e di esplosione!**

→ Non utilizzare il prodotto in atmosfere potenzialmente esplosive.



AVVERTENZA

**Pericolo di lesioni a causa di piastre taglienti!**

→ Maneggiare con cura la testina della tosatrice a batteria Favorita CLi.



AVVERTENZA

**Pericolo d'incendio se i poli vengono cortocircuitati con liquidi o parti metalliche!**

→ Non cortocircuitare la batteria Li-Ion.



AVVERTENZA

**Pericolo di lesioni e danni materiali a causa di batterie Li-Ion danneggiate!**

→ Controllare la presenza di danni alle batterie Li-Ion prima della ricarica  
→ Non usare o caricare batterie Li-Ion danneggiate



CAUTELA

**Perdita di capacità/prestazioni delle batterie Li-Ion scariche in caso di stoccaggio prolungato!**

→ Conservare la batteria Li-Ion per periodi di stoccaggio prolungati solo se completamente carica e ricaricarla una volta al mese!



CAUTELA

**Danneggiamento del prodotto, del vano di ricarica o della batteria Li-Ion a causa dell'inserimento di un tipo di batteria errato nel vano di ricarica!**

- Inserire la batteria Li-Ion solo negli appositi vani di ricarica
- Inserire le batterie Li-Ion nella posizione corretta



CAUTELA

**Danneggiamento o rottura del prodotto a causa di pulizia/disinfezione meccanica o sterilizzazione!**

- Pulire/disinfettare il prodotto solo manualmente
- Non sterilizzare mai il prodotto



PERICOLO

**Pericolo di scosse elettriche e di incendio**

- Estrarre la spina di rete prima della pulizia
- Assicurarsi che nessun liquido entri nel prodotto.
- Dopo la pulizia/disinfezione, lasciare asciugare per almeno 1 minuto.



CAUTELA

**Danni al prodotto a causa di una pulizia errata o di un agente di pulizia/disinfezione errato!**

- Per la pulizia delle superfici utilizzare un comune detergente disponibile in commercio.
- Non immergere mai il prodotto nell'acqua o nel detergente
- Non introdurre alcun liquido nei vani di ricarica.
- Pulire i contatti nei vani di ricarica con la massima cura.

## Descrizione del prodotto

### Designazione dei componenti

#### (Fig. 1 - 3)

- 1 Supporto per testina di rasatura
- 2 Tosatrice a batteria FAVORITA CLi
- 3 Sgancio della batteria
- 4 Caricatore
- 5 Leva di bloccaggio
- 6 Vano di ricarica (per batterie Li-Ion)
- 7 Batteria Li-Ion
- 8 Indicatore del livello di carica (per tosatrice a batteria FAVORITA CLi)
- 9 Indicatore del livello di carica (per batteria Li-Ion)
- 10 Vano di ricarica (per tosatrice a batteria FAVORITA CLi)
- 11 Interruttore on/off
- 12 Display a LED con stato di carica
- 13 Vite a testa cilindrica
- 14 Pressore
- 15 Vite a testa zigrinata
- 16 Molla a balestra
- 17 Dentì
- 18 Piastra di taglio inferiore
- 19 Piastra di taglio superiore
- 20 Ausilio di regolazione precisione Torqui GT140
- 21 Unità di alimentazione (caricatore)
- 22 Adattatore
- 23 Blocco (adattatore)

## Dati tecnici

### Tosatrice a batteria Favorita CLi

Modello apparecchio	GT234-XX/GT236-XX
Azionamento	Motore 8V EC
Trasmissione	Leva oscillante
Numero corse	3 300 1/min
Peso (con testina di rasatura e batteria)	390 g
Durata	ca. 180 min
EN 60335-1	

### Caricatore

Modello apparecchio	XT433
Intervalli di tensione di rete	100–240 V
Frequenza	50–60 Hz
Tensione di carica/uscita	max. 7,4 V
Corrente di carica/uscita	max. 1 A
Peso con alimentatore	242 g
EN 60335-2-29:2004/A11:2018	

### Batteria Li-Ion

Modello apparecchio	XT431
Tipo di cella	Li
Tensione DC	7,4 V
Capacità	ca. 2 850 mAh
Tempo di carica	ca. 240 min

### Condizioni di funzionamento

Temperatura ambiente: 0°C - +40°C



## Funzionamento

### Preparazione



Conservare il materiale d'imballaggio per un successivo stoccaggio o trasporto sicuro

- Controllare la completezza della fornitura di consegna
- Controllare tutti i componenti per verificare la presenza di eventuali danni da trasporto

### Sicurezza



**Danni dovuti a un'alimentazione di tensione errata**

#### CAUTELA

- Mettere in funzione l'apparecchio solo con l'alimentatore fornito.

### Destinazione d'uso tosatrice a batteria Favorita CLi

#### Avviso

*L'apparecchio è destinato esclusivamente alla tosatura degli animali.*

La tosatrice a batteria Favorita CLi è progettata per la tosatura di animali di piccola taglia. La tosatrice a batteria Favorita Cli deve essere usata in combinazione con una testina di rasatura a seconda dell'applicazione.

### Destinazione d'uso caricatore XT433/ batteria Li-Ion XT431

Il caricatore XT433 è progettato esclusivamente per caricare la tosatrice a batteria Favorita CLi e la batteria Li-Ion. È previsto un vano di ricarica per ciascuno dei due componenti.

### Processo di ricarica

1. Inserire l'adattatore di rete nella presa di corrente
2. Inserire la batteria di XT431 nel vano di ricarica posteriore o l'apparecchio con la batteria nel vano di ricarica anteriore
3. La batteria è in carica quando il LED della stazione di ricarica lampeggia

## Utilizzo

### Taglio con pettini di regolazione della lunghezza

L'apparecchio può essere utilizzato anche con i pettini di regolazione della lunghezza del taglio. Tali pettini permettono di ampliare facilmente la gamma di lunghezze di taglio.

### Inserire/Rimuovere il pettine di regolazione

1. Posizionare la linguetta del pettine di regolazione tra la testina di rasatura e la coda di rondine e tirarla sopra i denti della testina di rasatura finché il pettine non si incastra correttamente
2. Tirare il pettine in direzione delle punte dei denti per poterlo nuovamente rimuovere

### Sostituzione del set di taglio

1. Innanzitutto spegnere l'apparecchio con l'interruttore on/off **11**
2. Spingere la leva di bloccaggio **5** verso l'apparecchio
3. Estrarre il set di taglio dall'apparecchio
4. Scegliere un set di taglio adatto
5. Riaccendere l'apparecchio con l'interruttore on/off **11**
6. Spingere rapidamente il set di taglio sull'apparecchio durante il funzionamento

### Impostare la pressione della piastra

#### Avviso

Per aumentare le prestazioni di taglio, se necessario la pressione della piastra deve essere regolata, vedi scheda pieghevole!

→ Stringere la vite a testa zigrinata **15** fino a quando la piastra di taglio superiore **19** può essere spostata a mano con una pressione laterale di media intensità.

Regolare la pressione della piastra con l'aiuto dell'ausilio di regolazione di precisione Torqui

#### Avviso

Il produttore raccomanda di utilizzare l'ausilio di regolazione di precisione Torqui per una regolazione ottimale della pressione della piastra.

→ Inserire l'ausilio di regolazione di precisione Torqui nella presa esagonale della vite a testa zigrinata e girare in senso orario fino a sentire uno scatto.

#### Avviso

Le viti a testa zigrinata delle vecchie testine di rasatura che non hanno una presa esagonale possono essere adattate con il set di viti GT141.

### Smontare la testina di rasatura

→ Allentare la vite a testa zigrinata **15** con la molla a balestra **16**

→ Far scorrere la piastra di taglio superiore **19** sotto il pressore **14** fuori dalla testina di rasatura

La testina di rasatura è smontata!

### Oliare la testina di rasatura

→ Smontare la testina di rasatura, vedi capitolo Smontare la testina di rasatura.

→ Pulire la piastra di taglio superiore **19** e inferiore **18** con un panno morbido o un pennello. Assicurarsi che gli spazi tra i denti **17** siano puliti.

→ Oliare leggermente la piastra di taglio superiore **19** e inferiore **18** con olio speciale per testine di taglio GT604.

### Affilare la piastra di taglio

#### Avviso

Per affilare la piastra di taglio, contattare il servizio di assistenza, vedi Manutenzione.

### Manutenzione

Per garantire un funzionamento sicuro, Aesculap raccomanda di effettuare la manutenzione delle tosatrici una volta all'anno.

### Servizio di assistenza:

Albert Kerbl GmbH

Felizenzell 9

84428 Buchbach/Germany

Phone: +49 (0) 8086933-100

Fax: +49 (0) 8086933-500

E-Mail: [info@kerbl.com](mailto:info@kerbl.com)

[www.kerbl.com](http://www.kerbl.com)

Per ulteriori indirizzi di servizio, si prega di contattare l'indirizzo sopra indicato.

## Display

### Stato di carica

Quando la macchina viene spostata, l'indicatore del livello di carica del display si attiva automaticamente e mostra il livello di carica attuale della batteria in tre livelli:



**Completamente carico**



**Parzialmente carico**



**Quasi scarico  
(lampeggiante, quando la  
batteria deve essere cambiata)**

### LED dell'olio

Il LED dell'olio si accende ogni 10 minuti e lampeggia per alcuni secondi per avvisare l'utente di oliare la testina di rasatura.



### Avvertenza temperatura

Se la temperatura della batteria supera i 50°C, si accende un LED di avvertenza. La macchina deve quindi essere spenta e lasciata raffreddare per circa 15 minuti.



### Protezione da sovraccarico

Per proteggere la macchina da carichi eccessivi, è predisposta una protezione da sovraccarico. Il LED di sovraccarico indica quando la macchina sta funzionando nell'intervallo limite. Se questo limite viene superato, il motore si spegne, il LED lampeggia per alcuni secondi, e in seguito la macchina si spegne completamente.



Se questo problema si verifica con frequenza, controllare la pressione della piastra ed eventualmente oliare la testina di rasatura.

## Rilevare e correggere gli errori

### Tosatrice a batteria FAVORITA CLi

<b>Malfunzionamento</b>	<b>Rilevazione</b>	<b>Causa</b>	<b>Correzione</b>
La tosatrice a batteria FAVORITA CLi non si accende	L'indicatore LED non si accende quando si sposta la macchina	Batteria Li-Ion completamente scarica	Inserire una nuova batteria Li-Ion
		Batteria Li-Ion difettosa	Inserire una nuova batteria Li-Ion
		Batteria Li-Ion non inserita	Inserire una nuova batteria Li-Ion
	Indicatore del livello di carica a una barra, lampeggiante	Batteria Li-Ion scarica	Inserire una nuova batteria Li-Ion
			Caricare la batteria Li-Ion
	L'indicatore del livello di carica indica 3 barre	Testina di rasatura con pressione della piastra troppo alta	Rilasciare la pressione della piastra
Impostare la pressione della piastra con Torqui (GT142)			
	Testina di rasatura sporca	Pulire la testina di rasatura (vedi capitolo Manutenzione)	
		Sostituire la testina di rasatura	
La tosatrice a batteria FAVORITA CLi smette di funzionare	Indicatore del livello di carica a una barra, lampeggiante	Batteria Li-Ion scarica	Inserire una nuova batteria Li-Ion
			Caricare la batteria Li-Ion
	L'indicatore del livello di carica indica più di una barra	Testina di rasatura con pressione della piastra troppo alta	Rilasciare la pressione della piastra
			Impostare la pressione della piastra con Torqui (GT142)
		Testina di rasatura bloccata	Pulire la testina di rasatura (vedi capitolo Manutenzione)
	La testina di rasatura non taglia	Far riparare la testina di rasatura	
		Sostituire la testina di rasatura	
La tosatrice a batteria FAVORITA CLi non si carica nella stazione di ricarica	Gli indicatori LED della stazione di ricarica non si accendono	-	vedi caricatore e batteria Li-Ion
	Gli indicatori LED della stazione di ricarica si illuminano di rosso	-	vedi caricatore e batteria Li-Ion

**Caricatore e batteria Li-Ion**

<b>Malfunzionamento</b>	<b>Rilevazione</b>	<b>Causa</b>	<b>Correzione</b>
Caricatore non funzionante	Gli indicatori LED non si accendono	Cavo di alimentazione non inserito	Inserire il cavo di alimentazione nella spina del caricatore e nella presa di corrente
	Batteria Li-Ion non caricata	Cavo di alimentazione difettoso	Sostituire il cavo di alimentazione
		Caricatore difettoso	Far riparare il prodotto dal produttore

## Dichiarazione di conformità

	<p>Dichiariamo sotto la nostra esclusiva responsabilità che il presente prodotto è conforme ai seguenti standard o documenti normativi:</p> <p>Direttiva EMC        - 2014/30/UE</p> <p>Direttiva Bassa Tensione (LVD)        - 2014/35/UE</p> <p>Direttiva RoHS        - 2011/65/UE</p> <p>Standard</p> <ul style="list-style-type: none"> <li>- EN 60335-2-8:2015+A1:2016</li> <li>- EN 60335-1:2012/A14:2019</li> <li>- IEC 60335-2-8:2012 + A1:2015</li> <li>- IEC 60335-1:2010 + A1:2013 + A2:2016</li> </ul> <p>Sicurezza degli apparecchi elettrici d'uso domestico e similare</p> <ul style="list-style-type: none"> <li>- Requisiti generali</li> <li>- per rasoi Aesculap</li> </ul> <p>Schermaschinen GmbH</p>
-----------------------------------------------------------------------------------	---------------------------------------------------------------------------------------------------------------------------------------------------------------------------------------------------------------------------------------------------------------------------------------------------------------------------------------------------------------------------------------------------------------------------------------------------------------------------------------------------------------------------------------------------------------------------------------------------------------------------------------------------------------------------------------------------------------------------------------

## Smaltimento





Non gettare gli apparecchi elettrici nei rifiuti domestici!

Secondo la direttiva europea 2012/19/UE sui rifiuti da apparecchiature elettriche ed elettroniche e la sua applicazione nel diritto nazionale, le apparecchiature elettriche ed elettroniche che non possono più essere utilizzate devono essere raccolte separatamente e riciclate in modo ecologico.

## **2 anni di garanzia**

Caro cliente, cara cliente,  
grazie per aver scelto un nostro prodotto. Da decenni, il marchio Aesculap è sinonimo di qualità collaudata e servizio di prima classe. Offriamo ai nostri clienti prodotti innovativi e performanti. Aesculap produce apparecchi di alta qualità e garantisce l'uso di materiale di alta qualità e una produzione attenta. Desideriamo ricordare che non siamo responsabili dei difetti materiali dei nostri prodotti se tali difetti sono dovuti all'uso improprio o scorretto, alla normale usura o all'uso di prodotti di terzi non idonei o non correttamente funzionanti. Sono altresì esclusi i difetti materiali che non influenzano il valore o la funzione del prodotto, o che lo fanno in modo irrilevante. Qualora secondo la nostra garanzia fossimo responsabili, ci riserviamo il diritto di riparare o sostituire il prodotto.

	Respetar las instrucciones de uso
	Marca de aparatos electrónicos y eléctricos de acuerdo con la Directiva 2012/19/UE (RAEE), véase "Desecho"



## Indicaciones generales de seguridad

- Antes de utilizar el producto, compruebe su funcionamiento y su buen estado.
- Almacenar el cargador y las baterías de iones de litio a temperatura ambiente.
- Mantener el cargador y las baterías de iones de litio en un lugar seco.
- Antes del primer uso, cargar las baterías de iones de litio.
- Para evitar daños debido a un montaje o funcionamiento indebidos y con el fin de conservar los derechos de garantía y responsabilidad:
  - Utilizar el producto de acuerdo con estas instrucciones de uso.
  - Respetar la información de seguridad y las instrucciones de conservación.
  - El uso de accesorios no mencionados en las instrucciones de uso solo está permitido con el consentimiento previo del fabricante.
  
- El producto y los accesorios solo pueden ser puestos en marcha y utilizados por personas que cuenten con la formación, conocimientos o experiencia requeridos.
- Conservar las instrucciones de funcionamiento en un lugar de fácil acceso para el usuario.
- Respetar las normas válidas.
- Asegurarse de que la instalación eléctrica de la estancia cumple los requisitos IEC.
- Desconectar el aparato de la red eléctrica tirando del enchufe del aparato, nunca del cable.
- No utilizar el producto en zonas con riesgo de explosión.
- No utilizar ningún producto dañado o defectuoso.
  - Desechar inmediatamente el producto si está dañado.

### Nota

*El aparato puede ser utilizado por niños de a partir de 3 años bajo supervisión.*

### Nota

*El aparato puede ser utilizado por niños a partir de 8 años y por personas con capacidades físicas, sensoriales o mentales reducidas o con falta de experiencia y conocimientos, siempre que se les haya supervisado o instruido sobre el uso del aparato de forma segura y entiendan los peligros que conlleva.*

- No permitir que los niños jueguen con el aparato.
- No permita que los niños limpien y mantengan el aparato sin supervisión.



PELIGRO

**¡Peligro de muerte por descarga eléctrica!**

→ No abrir el producto (esto no incluye la sustitución de la batería).



ADVERTENCIA

**¡Peligro de quemaduras! Después de un**

**uso prolongado, los cabezales de corte pueden calentarse.**

→ No tocar los cabezales de corte después de su uso.

→ Dejar que los cabezales de corte se enfríen

después del uso.



PELIGRO

**¡Peligro de incendio y explosión!**

→ No utilizar el producto en áreas con riesgo de explosión.



ADVERTENCIA

**¡Peligro de lesiones por placas de corte afiladas!**

→ Manipular con cuidado el cabezal de corte de la máquina cortapelo inalámbrica Favorita CLi.



ADVERTENCIA

**¡Peligro de incendio si los polos se cortocircuitan con líquidos o piezas metálicas!**

→ No cortocircuitar la batería de iones de litio.



ADVERTENCIA

**¡Peligro de lesiones y daños materiales debido a baterías de iones de litio dañadas!**

→ Comprobar si las baterías de iones de litio tienen daños antes de cargarlas

→ No utilizar ni cargar las baterías de iones de litio dañadas



PRECAUCIÓN

**¡Un almacenamiento prolongado provoca la pérdida de la capacidad/rendimiento de las baterías de iones de litio descargadas!**

→ Para periodos de almacenamiento más largos, guardar la batería de iones de litio cargada completamente y recargarla una vez al mes.



**PRECAUCIÓN**

Utilizar un tipo de batería incorrecto en el receptáculo de carga provoca la destrucción del producto, del receptáculo de carga o de la batería de iones de litio.

- Insertar las baterías de iones de litio únicamente en los compartimentos de carga previstos para tal fin
- Insertar las baterías de iones de litio en su posición adecuada



**PRECAUCIÓN**

¡La limpieza/desinfección mecánica o la esterilización pueden dañar o destruir el producto!

- Limpiar/desinfectar el producto exclusivamente de manera manual
- No esterilizar nunca el producto



**PELIGRO**

**Peligro de descarga eléctrica e incendio**

- Antes de la limpieza, desenchufar el conector de red
- Asegurarse de que no entra ningún líquido en el producto.
- Después de la limpieza/desinfección, esperar que se seque como mínimo 1 minuto.



**PRECAUCIÓN**

¡Daños en el producto debido a una limpieza incorrecta o a un agente de limpieza/desinfección incorrecto!

- Para limpieza superficial, utilizar un limpiador comercial.
- No sumergir nunca el producto en agua o en un limpiador
- Evitar que entre líquido en los receptáculos de carga.
- Limpiar cuidadosamente los contactos de los receptáculos de carga.

## Descripción del producto

### Denominación de las piezas (fig. 1 – 3)

- 1 Soporte para cabezal de corte
- 2 Máquina cortapelo inalámbrica FAVORITA CLi
- 3 Desbloqueo de la batería
- 4 Cargador
- 5 Palanca de sujeción
- 6 Receptáculo de carga (para la batería de iones de litio)
- 7 Batería de iones de litio
- 8 Indicador del nivel de carga (de la máquina cortapelo inalámbrica FAVORITA CLi)
- 9 Indicador del nivel de carga (de las baterías de iones de litio)
- 10 Receptáculo de carga (de la máquina cortapelo inalámbrica FAVORITA CLi)
- 11 Interruptor de encendido/apagado
- 12 Pantalla LED con nivel de carga
- 13 Tornillo cilíndrico
- 14 Pieza de presión
- 15 Tornillo moleteado
- 16 Muelle de hojas
- 17 Dientes
- 18 Placa de corte inferior
- 19 Placa de corte superior
- 20 Ayuda al ajuste de precisión Torqui GT140
- 21 Fuente de alimentación (cargador)
- 22 Adaptador
- 23 Bloqueo (adaptador)

## Datos técnicos

### Máquina cortapelo inalámbrica FAVORITA CLi

Tipo de aparato	GT234-XX/GT236-XX
Accionamiento	Motor 8 V EC
Transmisión	Balancín
Número de revoluciones	3 300 rpm
Peso (con cabezal de corte y batería)	390 g
Duración	Aprox. 180 min
EN 60335-1	

### Cargador

Tipo de aparato	XT433
Rango de tensión de red	100–240 V
Frecuencia	50–60 Hz
Tensión de carga/salida	máx. 7,4 V
Corriente de carga/salida	máx. 1 A
Peso con fuente de alimentación	242 g
EN 60335-2-29:2004/A11:2018	

### Batería de iones de litio

Tipo de aparato	XT431
Tipo de células	Li
Tensión continua	7,4 V
Capacidad	aprox. 2850 mAh
Tiempo de carga	aprox. 240 min

### Condiciones ambiente

Entorno: 0°C - +40°C

## Funcionamiento

### Preparación



Conserve el material de embalaje para su posterior almacenamiento o transporte seguro

→ Compruebe la integridad del volumen de suministro

→ Compruebe todas las piezas para detectar posibles daños de transporte

### Seguridad



PRECAUCIÓN

**Daños debidos a un suministro de tensión incorrecto**

→ Utilice el aparato únicamente con la fuente de alimentación suministrada.

### Uso previsto de la máquina cortapelo inalámbrica Favorita CLi

#### Nota

*El aparato está destinado exclusivamente para el corte del pelo de animales.*

La máquina cortapelo inalámbrica Favorita CLi se utiliza para el corte de pelo de animales pequeños. La máquina cortapelo inalámbrica Favorita CLi debe utilizarse con un cabezal de corte según la aplicación.

### Uso previsto del cargador XT433/batería de iones de litio XT431

El cargador XT433 está destinado exclusivamente para la carga de la máquina cortapelo inalámbrica Favorita CLi y de la batería de iones de litio. Para ambos componentes hay un receptáculo de carga respectivamente.

### Proceso de carga

1. Inserte la fuente de alimentación en la toma de corriente.
2. Inserte la batería XT431 en el receptáculo de carga trasero o la máquina con batería en el receptáculo de carga delantero.
3. La batería se carga cuando el LED de la estación de carga parpadea.

## Manejo

### Corte con peines de sujeción

El aparato también se puede utilizar con peines de sujeción. Esto le permite ampliar fácilmente la gama de longitudes de corte.

### Insertar/retirar el peine

1. Coloque la solapa del peine entre el cabezal de corte y la cola de milano y tire de ella sobre los dientes del cabezal de corte hasta que el peine encaje correctamente.
2. Tire del peine en la dirección de las puntas de los dientes para poder desmontarlo de nuevo.

### Cambio del accesorio de corte

1. Primero, apague el aparato con el interruptor de encendido/apagado **11**
2. Presione la palanca de sujeción **5** en dirección a la máquina.
3. Saque el juego de corte de la máquina
4. Seleccione un juego de corte adecuado
5. Encienda de nuevo la máquina con el interruptor de encendido/apagado **11**
6. Empuje el juego de corte en la máquina rápidamente durante la operación

### Ajustar la presión de las placas

#### Nota

*Para aumentar el rendimiento de corte, si fuera necesario, se debe regular la presión de la placa. Véase la página desplegable.*

→ Apretar el tornillo moleteado **15** tan fuerte que la placa de corte superior **19** se pueda mover a mano desde el lado con una presión media.

### Ajustar la presión de las placas con la ayuda de ajuste de precisión Torqui

#### Nota

*El fabricante recomienda el uso de la ayuda de ajuste de precisión Torqui para el ajuste óptimo de la presión de la placa.*

→ Introducir la ayuda de ajuste de precisión Torqui hexágono interior del tornillo moleteado y girarlo en el sentido de las agujas del reloj hasta que se oiga un clic.

#### Nota

*Los tornillos moleteados de los cabezales de corte antiguos que no tienen hexágono interior se pueden reequipar con el juego de tornillos GT141.*

### Desmontar el cabezal de corte

→ Soltar el tornillo moleteado **15** con el muelle de hoja **16**

→ Sacar la placa de corte superior **19** debajo de la pieza de presión **14** del cabezal de corte

El desmontaje del cabezal de corte ha concluido.

### Engrasar el cabezal de corte

→ Desmontar el cabezal de corte, véase el capítulo "Desmontar el cabezal de corte".

→ Con un paño suave o pincel, limpiar la placa de corte superior **19** y la placa inferior **18**. Al hacerlo, asegurarse de que los huecos entre los dientes **17** están limpios.

→ Engrasar ligeramente la placa de corte superior **19** e inferior **18** con aceite especial para cabezales de corte GT604.

### Lijar la placa de corte

#### Nota

*Para lijar la placa de corte, póngase en contacto con el servicio técnico, véase "Mantenimiento".*

### Mantenimiento

Para garantizar un funcionamiento fiable, Aesculap Schermaschinen recomienda efectuar un mantenimiento anual.

### Direcciones de servicio:

Albert Kerbl GmbH  
 Felizenzell 9  
 84428 Buchbach/Germany  
 Phone: +49 (0) 8086933-100  
 Fax: +49 (0) 8086933-500  
 E-Mail: [info@kerbl.com](mailto:info@kerbl.com)  
[www.kerbl.com](http://www.kerbl.com)

En la dirección superior podrá consultar más direcciones de servicio.

## Pantalla

### Nivel de carga

El indicador del nivel de carga de la pantalla se activa automáticamente cuando se mueve la máquina y muestra el nivel de carga actual de la batería en tres gradaciones:



**Completamente cargada**



**Cargada parcialmente**



**Casi completamente descargado  
(parpadea cuando hay que sustituir la batería)**

### LED de aceite

El LED de aceite se ilumina cada 10 min y parpadea durante unos pocos segundos para advertir al usuario de la necesidad de engrase del cabezal de corte.



### Advertencia de temperatura

Cuando la temperatura de la batería supera 50 °C, se ilumina un LED de advertencia.

En este caso, se debe apagar la máquina y dejar que se enfríe durante unos 15 minutos.



### Protección de sobrecarga

Para proteger la máquina contra una carga demasiado elevada, se ha integrado una protección contra sobrecarga. El LED de sobrecarga muestra cuándo la máquina está funcionando en el rango límite. Si se sobrepasa este límite, primero se apaga el motor, el LED parpadea durante unos segundos y luego la máquina se apaga por completo.



Si este problema se produce con más frecuencia, compruebe la presión de la placa y engrase el cabezal de corte si es necesario.

## Reconocimiento y eliminación de errores

### Máquina cortapelo inalámbrica FAVORITA CLi

Fallo	Detección	Causa	Solución
La máquina cortapelo inalámbrica FAVORITA CLi no funciona	El indicador LED no se ilumina al mover la máquina	Batería de iones de litio descargada profundamente	Introducir una nueva batería de iones de litio
		La batería de iones de litio está defectuosa	Introducir una nueva batería de iones de litio
		Batería de iones de litio no insertada	Introducir una nueva batería de iones de litio
	Indicador del nivel de carga con una barra y parpadea	La batería de iones de litio está descargada	Introducir una nueva batería de iones de litio
			Cargar la batería de iones de litio
	El indicador del nivel de carga muestra 3 barras	Cabezal de corte con una presión de la placa demasiado alta	Soltar la presión de la placa
			Ajustar la presión de la placa con Torquí (GT142)
Cabezal de corte sucio		Limpiar el cabezal de corte (ver capítulo "Mantenimiento") Cambiar el cabezal de corte	
La máquina cortapelo inalámbrica FAVORITA CLi se para	Indicador del nivel de carga con una barra y parpadea	La batería de iones de litio está descargada	Introducir una nueva batería de iones de litio Cargar la batería de iones de litio
		El indicador del nivel de carga muestra más de una barra	Cabezal de corte con una presión de la placa demasiado alta
	Cabezal de corte bloqueado		Limpiar el cabezal de corte (ver capítulo "Mantenimiento")
	El cabezal de corte no corta		Encargar la reparación del cabezal de corte Cambiar el cabezal de corte
	Máquina cortapelo inalámbrica FAVORITA CLi no se carga en la estación de carga	Los indicadores LED de la estación de carga no se iluminan	-
Los indicadores LED de la estación de carga se iluminan en rojo		-	Véase el cargador y la batería de iones de litio



### Cargador y batería de iones de litio

Fallo	Detección	Causa	Solución
Cargador sin función	Los indicadores LED no se iluminan	Cable de conexión a la red no insertado	Enchufa el cable de alimentación en la clavija del cargador y en la toma de corriente.
	Batería de iones de litio no cargada	Cable de conexión a la red dañado	Sustituir el cable de conexión a la red
		Cargador defectuoso	Entregar el producto al fabricante para su reparación

## Declaración de conformidad

	<p>Declaramos bajo nuestra exclusiva responsabilidad que este producto cumple con las siguientes normas o documentos normativos:</p> <p>Directiva CEM - 2014/30/UE</p> <p>Directiva de baja tensión (LVD) - 2014/35/UE</p> <p>Directiva RAEE - 2011/65/UE</p> <p>Normas</p> <ul style="list-style-type: none"> <li>- EN 60335-2-8:2015+A1:2016</li> <li>- EN 60335-1:2012/A14:2019</li> <li>- IEC 60335-2-8:2012 + A1:2015</li> <li>- IEC 60335-1:2010 + A1:2013 + A2:2016</li> </ul> <p>Seguridad de los aparatos eléctricos domésticos y similares</p> <ul style="list-style-type: none"> <li>- Requisitos generales</li> <li>- para máquinas cortapelo Aesculap Schermaschinen GmbH</li> </ul>
-----------------------------------------------------------------------------------	------------------------------------------------------------------------------------------------------------------------------------------------------------------------------------------------------------------------------------------------------------------------------------------------------------------------------------------------------------------------------------------------------------------------------------------------------------------------------------------------------------------------------------------------------------------------------------------------------------------------------------------------------------------------------------------------------------------

## Desecho





¡No tire las herramientas eléctricas a la basura doméstica!

Según la Directiva Europea 2012/19/UE sobre residuos de aparatos eléctricos y electrónicos (RAEE) y su aplicación en la legislación nacional, los aparatos eléctricos y electrónicos que ya no pueden utilizarse deben recogerse por separado y reciclarse de forma respetuosa con el medio ambiente.

## **2 años de garantía**

Estimado/a cliente:

Gracias por elegir un producto de nuestra empresa. Aesculap es sinónimo de calidad probada y servicio de primera clase desde hace décadas. Ofrecemos a nuestros clientes productos innovadores y potentes. Aesculap fabrica equipos de alta calidad y le asegura el uso de material de alta calidad y una cuidadosa fabricación. Nos gustaría señalar que no somos responsables de los defectos materiales de nuestros productos sin son causados por un uso inadecuado, el desgaste normal o por el uso inadecuado del producto o por el uso de productos de terceros que no se ajusten o funcionen incorrectamente. También se excluyen los defectos materiales que no afectan al valor o a la función, o lo hacen de forma insignificante. Si somos responsables en virtud de nuestra garantía, nos reservamos el derecho de reparar o sustituir el producto.

	Respecter le mode d'emploi
	Identification des appareils électriques et électroniques conformément à la directive 2012/19/UE (DEEE), cf. Élimination

## Consignes de sécurité générales

- Avant l'utilisation du produit, s'assurer de son bon fonctionnement et de son état irréprochable.
- Conserver le chargeur et les batteries lithium-ion à température ambiante.
- Maintenir le chargeur et les batteries lithium-ion au sec.
- Charger les batteries lithium-ion avant la première utilisation.
- Afin d'éviter des dommages en raison d'une installation ou d'une exploitation incorrecte et de ne pas compromettre la garantie et la responsabilité :
  - Utiliser le produit exclusivement dans le respect du présent mode d'emploi.
  - Respecter les informations de sécurité et les consignes d'entretien.
  - Les accessoires qui ne sont pas mentionnés dans le mode d'emploi doivent exclusivement être utilisés avec l'accord du fabricant.
  
- Le produit et les accessoires doivent exclusivement être exploités et utilisés par des personnes ayant la formation, les connaissances ou l'expérience nécessaires.
- Conserver le mode d'emploi dans un endroit accessible aux utilisateurs.
- Respecter les normes en vigueur.
- S'assurer que l'installation électrique de la pièce soit conforme aux exigences des normes CEI.
- Débrancher les raccordements secteur en tirant sur la prise de l'appareil, jamais en tirant sur le câble.
- Ne pas utiliser le produit dans des zones explosibles.
- Ne pas utiliser un produit endommagé ou défectueux.  
Écarter immédiatement un produit endommagé.

### Avis

*L'appareil peut être utilisé par des enfants à partir de 3 ans sous surveillance.*

### Avis

*L'appareil peut être utilisé par des enfants à partir de 8 ans et plus, ainsi que par des personnes ayant des capacités physiques, sensorielles ou mentales réduites ou un manque d'expérience et de savoir, dans la mesure où elles sont surveillées ou si elles ont été formées à l'utilisation sûre de l'appareil et si elles comprennent les risques qui en découlent.*

- Ne pas laisser les enfants jouer avec l'appareil.
- Ne pas laisser des enfants effectuer le nettoyage et la maintenance de l'appareil sans surveillance.



DANGER

**Danger de mort en cas d'électrocution !**

→ Ne pas ouvrir le produit (sauf pour le changement de batterie).



AVERTISSEMENT

**Risque de brûlures ! Après une utilisation prolongée, les têtes de rasage peuvent être chaudes.**

→ Ne pas toucher les têtes de rasage après utilisation.  
→ Laisser les têtes de rasage refroidir après utilisation.



DANGER

**Risque d'incendie et d'explosion !**

→ Ne pas utiliser le produit dans des zones explosibles.



AVERTISSEMENT

**Risque de blessures avec les plaquettes de coupe tranchantes !**

→ Manipuler la tête de rasage de la tondeuse sans fil Favorita CLi avec précaution.



AVERTISSEMENT

**Risque d'incendie en cas de court-circuit des pôles dû à des fluides ou à des pièces métalliques !**

→ Ne pas court-circuiter une batterie lithium-ion.



AVERTISSEMENT

**Risque de blessures et dégâts matériels en raison de batteries lithium-ion endommagées !**

→ Contrôler les batteries lithium-ion avant la charge afin de déceler d'éventuelles détériorations  
→ Ne pas utiliser ou charger des batteries lithium-ion endommagées



ATTENTION

**Perte de capacité / performance des batteries lithium-ion déchargées en cas de stockage prolongé !**

→ En cas de stockage prolongé, n'entreposer que des batteries lithium-ion totalement chargées et les recharger une fois par mois !



**Destruction du produit, du compartiment de charge ou de la batterie lithium-ion en cas d'insertion d'un type de batterie inadapté dans le compartiment de charge !**

- Introduire la batterie lithium-ion uniquement dans des compartiments de charge prévus à cet effet
- Introduire les batteries lithium-ion dans la bonne position



**Endommagement ou destruction du produit en cas de nettoyage / désinfection mécanique ou de stérilisation !**

- Nettoyer / Désinfecter le produit manuellement uniquement
- Ne jamais stériliser le produit



**Risque d'électrocution et d'incendie**

- Débrancher la prise secteur avant le nettoyage
- S'assurer qu'aucun fluide ne pénètre dans le produit.
- Après le nettoyage / la désinfection, aérer l'appareil pendant au moins 1 minute.



**Dommages du produit en cas de nettoyage inadapté ou de détergents / désinfectants inappropriés !**

- Utiliser des produits courants pour le nettoyage des surfaces.
- Ne jamais placer le produit dans de l'eau ou dans une solution nettoyante
- N'introduire aucun fluide dans les compartiments de charge.
- Nettoyer les contacts dans les compartiments de charge avec la plus grande précaution.

## Description du produit

### Désignation des pièces (Fig. 1 - 3)

- 1 Support de tête de rasage
- 2 Tondeuse sans fil FAVORITA CLi
- 3 Déverrouillage batterie
- 4 Chargeur
- 5 Levier de blocage
- 6 Compartiment de charge (pour batterie lithium-ion)
- 7 Batterie lithium-ion
- 8 Affichage de l'état de charge (pour tondeuse sans fil FAVORITA CLi)
- 9 Affichage de l'état de charge (pour batterie lithium-ion)
- 10 Compartiment de charge (pour tondeuse sans fil FAVORITA CLi)
- 11 Interrupteur marche / arrêt
- 12 Indicateur à LED avec état de charge
- 13 Vis à tête cylindrique
- 14 Pièce d'appui
- 15 Vis moletée
- 16 Ressort à lames
- 17 Dents
- 18 Plaquette de coupe inférieure
- 19 Plaquette de coupe supérieure
- 20 Aide au réglage de précision Torqui GT140
- 21 Bloc d'alimentation (chargeur)
- 22 Adaptateur
- 23 Verrouillage (adaptateur)

## Caractéristiques techniques Tondeuse sans fil Favorita CLi

Type d'appareil	GT234-XX/GT236-XX
Entraînement	Moteur EC 8 V
Transmission	Balancier
Vitesse	3 300 tr/min.
Poids (avec tête de rasage et batterie)	390 g
Durée de marche	Env. 180 min.
EN 60335-1	

## Chargeur

Type d'appareil	XT433
Plages de tension secteur	100-240 V
Fréquence	50-60 Hz
Tension de charge / sortie	7,4 V max.
Intensité de charge / sortie	1 A max.
Poids, bloc d'alimentation inclus	242 g
EN 60335-2-29:2004/A11:2018	

## Batterie lithium-ion

Type d'appareil	XT431
Type de cellule	Lithium
Tension continue	7,4 V
Capacité	env. 2 850 mAh
Temps de charge	Env. 240 min.

## Conditions de fonctionnement

Environnement : 0 °C - +40 °C



## Utilisation

### Préparation



Conserver le matériel d'emballage pour un stockage ou transport ultérieur en toute sécurité.

- Contrôler la livraison afin de s'assurer qu'elle est complète
- Vérifier toutes les pièces afin de déceler d'éventuelles avaries de transport

### Sécurité



**Dommages en cas d'alimentation électrique incorrecte**

#### ATTENTION

- Utiliser exclusivement l'appareil avec l'alimentation électrique fournie.

### Usage prévu de la tondeuse sans fil Favorita CLi

#### Avis

*L'appareil est uniquement conçu pour couper les poils d'animaux.*

La tondeuse sans fil Favorita CLi est utilisée pour la tonte de petits animaux. Selon l'application, la tondeuse sans fil Favorita CLi doit être utilisée avec une tête de rasage.

### Usage prévu du chargeur XT433 / de la batterie lithium-ion XT431

Le chargeur XT433 est exclusivement utilisé pour charger la tondeuse sans fil Favorita CLi et la batterie lithium-ion. Il existe un compartiment de charge pour les deux composants.

### Procédure de charge

1. Brancher le bloc d'alimentation dans la prise secteur.
2. Brancher la batterie XT431 dans le compartiment de charge arrière ou la machine avec la batterie dans le compartiment de charge avant
3. La batterie est en charge lorsque la LED de la station de charge clignote

## Utilisation

### Tondre avec des peignes enfichables

L'appareil peut également être utilisé avec des peignes enfichables. Il est ainsi possible d'élargir extrêmement facilement la plage de longueurs de coupe.

### Enficher / Retirer un peigne

1. Positionner la languette du peigne entre la tête de rasage et la partie en queue d'aronde, puis tirer le peigne sur les dents de la tête de rasage jusqu'à ce qu'il soit correctement enclenché
2. Tirer ensuite le peigne en direction de la pointe des dents de manière à pouvoir le démonter à nouveau.

### Changement de kit de tonte

1. Commencer par éteindre l'appareil à l'aide de l'interrupteur marche / arrêt **11**
2. Pousser le levier de blocage **5** en direction de la machine
3. Tirer le kit de tonte hors de la machine
4. Choisir un kit de tonte adapté
5. Rallumer la machine à l'aide de l'interrupteur marche / arrêt **11**
6. Pousser le kit de tonte rapidement sur la machine en fonctionnement

### Régler la pression des plaquettes

#### Avis

*Afin d'augmenter la puissance de coupe, la pression des plaquettes doit être réglée en cas de besoin - cf. côté qui s'ouvre !*

→ Serrer la vis moletée **15** jusqu'à ce qu'il soit possible de déplacer la plaquette de coupe supérieure **19** à la main avec une pression modérée.

### Régler la pression des plaquettes avec l'aide au réglage de précision Torqui

#### Avis

*Pour un réglage optimal de la pression des plaquettes, le fabricant recommande l'utilisation de l'aide au réglage de précision Torqui.*

→ Introduire l'aide au réglage de précision dans l'hexagone de la vis moletée et tourner dans le sens des aiguilles d'une montre jusqu'à ce qu'un clic soit audible.

#### Avis

*Les vis moletées des têtes de rasage usagées qui ne sont pas dotées d'une cavité hexagonale peuvent être réutilisées avec le kit de vis GT141.*

### Démonter la tête de rasage

→ Desserrer la vis moletée **15** avec le ressort à lames **16**

→ Pousser la plaquette de découpe supérieure **19** sous la pièce d'appui **14** hors de la tête de rasage

La tête de rasage est démontée !

### Graisser la tête de rasage

→ Démontez la tête de rasage, cf. chapitre Démontez la tête de rasage.

→ Nettoyer les plaquettes de découpe supérieure **19** et inférieure **18** avec un chiffon doux ou un pinceau. Ce faisant, s'assurer que les trous entre les dents **17** sont propres.

→ Graisser légèrement les plaquettes de coupe supérieure **19** et inférieure **18** avec de l'huile spéciale pour têtes de rasage GT604.

### Aiguiser les plaquettes de coupe

#### Avis

*Pour aiguiser les plaquettes de coupe, contacter le service technique ; cf. Maintenance.*

### Maintenance

Pour garantir un fonctionnement fiable, Aesculap Schermaschinen recommande une maintenance par an.

### Adresses du S.A.V. :

Albert Kerbl GmbH  
 Felizenzell 9  
 84428 Buchbach/Allemagne  
 Tél. : +49 (0) 8086933-100  
 Fax : +49 (0) 8086933-500  
 E-mail : [info@kerbl.com](mailto:info@kerbl.com)  
[www.kerbl.com](http://www.kerbl.com)

Vous trouverez les autres adresses du S.A.V. à l'adresse indiquée ci-dessus.

## Affichage

### État de charge

L'indicateur d'état de charge de l'écran s'active automatiquement en cas de déplacement de la machine et indique l'état de charge actuel de la batterie selon trois niveaux :



**Totalement chargée**



**Partiellement déchargée**



**Presque totalement déchargée (clignotement, lorsque la batterie doit être remplacée au plus tard)**

### LED huile

La LED d'huile s'allume toutes les 10 minutes et clignote pendant quelques secondes pour indiquer à l'utilisateur qu'il doit graisser la tête de rasage.



### Avertissement de température

Si la température de la batterie dépasse 50 °C, une LED d'avertissement s'allume. La machine doit alors être éteinte et elle doit refroidir pendant environ 15 minutes.



### Protection contre la surcharge

Afin de protéger la machine de sollicitations trop importantes, une protection contre la surcharge est intégrée. Dans ce cadre, la LED de surcharge indique si la machine travaille dans la plage limite. Si cette limite est dépassée, le moteur commence par s'arrêter, la LED clignote pendant quelques secondes, puis la machine s'éteint complètement.



Si ce problème survient à plusieurs reprises, la pression des plaquettes doit être vérifiée et la tête de rasage doit éventuellement être huilée.

## Détecter et éliminer des erreurs

### Tondeuse sans fil FAVORITA CLI

Panne	Détection	Cause	Élimination
La tondeuse sans fil FAVORITA CLI ne démarre pas	L'indicateur à LED ne s'allume pas en cas de mouvement de la machine	Décharge profonde de la batterie lithium-ion	Installer une nouvelle batterie lithium-ion
		Batterie lithium-ion défectueuse	Installer une nouvelle batterie lithium-ion
		Batterie lithium-ion pas insérée	Installer une nouvelle batterie lithium-ion
	L'indicateur d'état de charge comporte une barre et clignote	Batterie lithium-ion déchargée	Installer une nouvelle batterie lithium-ion
			Charger la batterie lithium-ion
	L'indicateur d'état de charge comporte 3 barres	Tête de rasage avec une pression trop élevée des plaquettes	Réduire la pression des plaquettes
			Régler la pression des plaquettes avec Torqui (GT142)
Tête de rasage encrassée		Nettoyer la tête de rasage (cf. chapitre Entretien) Remplacer la tête de rasage	
La tondeuse sans fil FAVORITA CLI reste immobile	L'indicateur d'état de charge comporte une barre et clignote	Batterie lithium-ion déchargée	Installer une nouvelle batterie lithium-ion
			Charger la batterie lithium-ion
	L'indicateur d'état de charge affiche plus d'une barre	Tête de rasage avec une pression trop élevée des plaquettes	Réduire la pression des plaquettes
			Régler la pression des plaquettes avec Torqui (GT142)
		Tête de rasage bloquée	Nettoyer la tête de rasage (cf. chapitre Entretien)
		La tête de rasage ne coupe pas	Faire réparer la tête de rasage Remplacer la tête de rasage
La tondeuse sans fil FAVORITA CLI ne charge pas dans la station de charge	Les voyants à LED de la station de charge ne s'allument pas	-	Cf. Chargeur et batterie lithium-ion
	Les voyants à LED de la station de charge s'allument en rouge	-	Cf. Chargeur et batterie lithium-ion

**Chargeur et batterie lithium-ion**

<b>Panne</b>	<b>Détection</b>	<b>Cause</b>	<b>Élimination</b>
Le chargeur ne fonctionne pas	Les indicateurs à LED ne s'allument pas	Câble secteur pas branché	Brancher le câble secteur sur la prise de l'appareil au niveau du chargeur et dans la prise de courant du réseau d'alimentation
	Batterie lithium-ion pas chargée	Câble secteur défectueux	Remplacer le câble secteur
		Chargeur défectueux	Faire réparer le produit par le fabricant

## Déclaration de conformité

	<p>Nous déclarons, sous notre responsabilité propre, que le présent produit est en conformité avec les normes ou documents normatifs suivants :</p> <p>Directive CEM        - 2014/30/UE</p> <p>Directive basse tension (LVD)        - 2014/35/UE</p> <p>Directive ROHS        - 2011/65/UE</p> <p>Normes        - EN 60335-2-8:2015+A1:2016        - EN 60335-1:2012/A14:2019        - CEI 60335-2-8:2012 + A1:2015        - CEI 60335-1:2010 + A1:2013 + A2:2016</p> <p>Appareils électrodomestiques et analogues - Sécurité -        - Exigences générales        - Pour les tondeuses Aesculap Schermaschinen GmbH</p>
-----------------------------------------------------------------------------------	----------------------------------------------------------------------------------------------------------------------------------------------------------------------------------------------------------------------------------------------------------------------------------------------------------------------------------------------------------------------------------------------------------------------------------------------------------------------------------------------------------------------------------------------------------------------------------------------------------------------------------------------------------------

## Élimination



Ne jetez pas les appareils électriques dans les déchets ménagers !



Conformément à la directive européenne 2012/19/UE relative aux appareils électriques et électroniques usagés et à sa transposition dans le droit national, les appareils électriques qui ne sont plus en état de fonctionner doivent être collectés séparément et déposés dans un point de recyclage.

## **Garantie 2 ans**

Chère cliente, cher client,

Nous vous remercions d'avoir opté pour l'un de nos produits. Le nom Aesculap est synonyme depuis des décennies de qualité vérifiée et de service haut de gamme. Nous offrons à nos clients des produits performants et innovants.

Aesculap fabrique des produits de qualité supérieure et vous garantit l'utilisation de matériaux haut de gamme et une fabrication soignée. Nous souhaitons vous signaler que nous ne pouvons être tenus pour responsables des dégâts matériels occasionnés par une utilisation incorrecte, une usure normale ou une utilisation inadaptée du produit, ou en cas d'utilisation de produits d'autres marques inappropriées ou ne fonctionnant pas correctement. Sont également exclus les dégâts matériels qui n'altèrent pas ou qui altèrent très peu la valeur ou le fonctionnement du produit. Si notre responsabilité est engagée au titre de la garantie, nous nous réservons le droit de réparer ou de remplacer le produit.

	Overhold instruktionerne i brugermanualen
	Mærkning af elektrisk og elektronisk udstyr ifølge Direktiv 2012/19/EU (WEEE), se afsnittet "Bortskaffelse"



## Generelle sikkerhedsinstruktioner

- Inden brug skal du kontrollere, at produktet er i god stand.
- Opbevar opladeren og Li-ion-batterierne ved stuetemperatur.
- Hold opladeren og Li-ion-batterierne tørre.
- Inden du bruger enheden første gang, skal du oplade Li-ion-batterierne.
- For at forhindre skader forårsaget af forkert opsætning eller betjening og for ikke at kompromittere garantien og producentens ansvar:
  - Brug kun produktet i henhold til denne brugermanual.
  - Følg sikkerheds- og vedligeholdelsesinstruktionerne.
  - Tilbehør, der ikke er nævnt i brugermanualen, må kun bruges med producentens samtykke.
- Sørg for, at produktet og dets tilbehør kun betjenes og bruges af personer med den nødvendige oplæring, viden eller erfaring.
- Hold brugervejledningen tilgængelig for brugeren.
- Overhold altid gældende standarder.
- Sørg for, at de elektriske faciliteter i rummet, hvor enheden bruges, er i overensstemmelse med IEC-normerne.
- Afbryd enheden ved at trække i stikket, aldrig ved at trække i netledningen.
- Brug ikke produktet i områder med eksplosionsfare.
- Brug ikke produktet, hvis det er beskadiget eller defekt.
  - Læg produktet til side med det samme, hvis det er beskadiget.

### Bemærk

*Denne enhed kan bruges af børn på 3 år eller derover, forudsat at de er under opsyn.*

### Bemærk

*Denne enhed kan bruges af børn på 8 år og derover samt af personer med nedsatte fysiske, sensoriske eller mentale evner eller med mangel på erfaring og viden, hvis disse personer er under opsyn eller er blevet instrueret i, hvordan enheden skal bruges sikkert, og hvis de forstår de risici, som er forbundet med brug af enheden.*

- Lad ikke børn lege med enheden.
- Rengøring og vedligeholdelse må ikke udføres af børn uden opsyn.



FARE

Livsfare på grund af elektrisk stød!

→ Åbn ikke produktet (undtagen ved udskiftning af batteriet).



ADVARSEL

Risiko for forbrændinger! Efter omfattende brug, kan klippehovederne være varme.

→ Rør ikke ved klippehoveder efter brug.  
→ Lad klippehovederne køle af efter brug.



FARE

Risiko for brand og eksplosion!

→ Brug ikke produktet i eksplosive områder.



ADVARSEL

Risiko for kvæstelser på grund af skarpe skæreplader!

→ Håndtør klippehovedet på den trådløse klipper Favorita CLi med forsigtighed.



ADVARSEL

Risiko for brand i tilfælde af kortslutning mellem polerne på grund af væsker eller metaldele!

→ Kortslut ikke li-ion-batteriet.



ADVARSEL

Risiko for kvæstelser eller materielle skader på grund af beskadigede li-ion-batterier!

→ Inden opladning skal li-ion-batteriet kontrolleres for beskadigelse

→ Brug og oplad ikke beskadigede li-ion-batterier



FORSIGTIG

Tab af kapacitet/ydelse af de afladede li-ion-batterier ved længere tids opbevaring!

→ I tilfælde af længere tids opbevaring af li-ion-batteriet skal li-ion-batteriet opbevares fuldt opladet og genoplades en gang om måneden!

**FORSIGTIG**

Indsættelse af den forkerte type batteri i opladningsrummet kan ødelægge produktet, opladningsrummet eller li-ion-batteriet!

- Indsæt kun li-ion-batterierne i de opladningsrum, der er beregnet til dette formål
- Indsæt li-ion-batterierne i den korrekte position

**FORSIGTIG**

Skader på eller ødelæggelse af produktet på grund af mekanisk rengøring/desinfektion eller sterilisering!

- Rengør og desinficer kun produktet manuelt
- Steriliser ikke produktet under nogen omstændigheder

**FARE**

Risiko for elektrisk stød og brand

- Tag stikket ud af enheden før rengøring
- Sørg for, at der ikke trænger væske ind i produktet.
- Lad produktet lufte i mindst 1 minut efter rengøring/desinfektion.

**FORSIGTIG**

Skader på produktet på grund af forkert rengøring eller uhensigtsmæssige rengørings-/desinfektionsmidler!

- Brug ethvert kommercielt rengøringsmiddel til overfladerengøring.
- Nedsenk aldrig produktet i vand eller rengøringsmiddel
- Fyld ikke væske i opladningsrummet.
- Rengør kontakterne i opladningsrummene med stor omhu.

## Produktbeskrivelse

### Betegnelsel af delene (Fig. 1 – 3)

- 1 Klippehovedholder
- 2 Trådløsl klipper FAVORITA CLl
- 3 Batterilåsl
- 4 Oplader
- 5 Håndtag
- 6 Opladningsrum (til li-ion-batteri)
- 7 Li-ion-batteri
- 8 Opladningsindikator (til trådløsl klipper FAVORITA CLl)
- 9 Opladningsindikator (til li-ion batteri)
- 10 Opladningsrum (til trådløsl klipper FAVORITA CLl)
- 11 Tænd/sluk-knap
- 12 LED-display med ladeniveau
- 13 Cylinderhovedskrue
- 14 Trykstykke
- 15 Rillet skrue
- 16 Blådfjeder
- 17 Tænder
- 18 Nedre skæreplade
- 19 Øvre skæreplade
- 20 Torqui GT140 præcisionsjusteringsstøtte
- 21 Netadapter (oplader)
- 22 Adapter
- 23 Låsl (adapter)

## Tekniske data

### Trådløsl klipper Favorita CLl

Model	GT234-XX/GT236-XX
Drev	8V EC motor
Mekanisme	Vippearm
Slagfrekvens	3 300 1/min
Vægt (med klippehoved og batteri)	390 g
Batteridriftstid	Ca. 180 min
EN 60335-1	

### Oplader

Model	XT433
Netspændingsområde	100-240 V
Frekvens	50-60 Hz
Udgangs-/ladespænding	maks. 7,4 V
Udgangs-/ladestrøm	maks. 1 A
Vægt, inkl. netadapter	242 g
EN 60335-2-29:2004/A11:2018	

### Li-ion-batteri

Model	XT431
Celletype	Li
Jævnstrøm	7,4 V
Kapacitet	ca. 2850 mAh
Ladetid	ca. 240 min

### Driftsbetingelser

Omgivelsestemperatur: 0 °C - +40 °C

## Operation

### Forberedelse



Opbevar emballagematerialet, hvis du har brug for det til sikker opbevaring eller transport senere

- Kontroller, at alle dele er blevet leveret med produktet
- Kontroller alle dele for potentielle skader på grund af transport

### Sikkerhed



**FORSIGTIG**

**Skader på grund af forkert spændingsforsyning**

- Brug kun enheden med den medfølgende strømforsyning.

### Tilsluttet brug af den trådløse klipper Favorita CLi

#### *Bemærk*

*Enheden er udelukkende beregnet til at klippe pels på dyr.*

Den trådløse Favorita CLi klipper bruges til at klippe pels på små dyr. Den trådløse Favorita CLi klipper bruges med et klippehoved, der kan vælges i henhold til den respektive anvendelse.

### Tilsluttet brug af opladeren XT433/li-ion-batteri XT431

Opladeren XT433 bruges udelukkende til opladning af den trådløse klipper Favorita CLi og li-ion-batteriet. Der er et opladningsrum til hver af begge komponenter.

### Opladningsproces

1. Sæt stikket i stikkontaktten
2. Indsæt enten batteriet XT431 i det bagerste opladningsrum eller maskinen med batteriet i det forreste opladningsrum
3. Batteriet oplades, hvis ladestationens LED-lys blinker

## Operation

### Klipning med kamtilbehør

Enheden kan også bruges med kamtilbehør. Enheden er således let at indstille til forskellige klippelængder.

### Påsat/fjern kamtilbehør

1. Placer krogen i bunden af kamtilbehøret mellem klippehovedet og svalehalen, og træk kammen over klippehovedets tænder, indtil den låses fast på plads
2. Træk kammen i retning af tandspidserne, så den kan skilles ad igen

### Udskiftning af klingsættet

1. Sluk først enheden ved at bruge tænd/sluk-knappen **11**
2. Skub håndtaget **5** i retning af maskinen
3. Træk klingsættet af maskinen
4. Vælg et passende klingsæt
5. Sluk maskinen igen ved at bruge tænd/sluk-knappen **11**
6. Skub hurtigt klingsættet på maskinen, mens den er i drift

### Justering af pladetrykket

#### Bemærk

For at øge skæreydelsen skal pladetrykket muligvis justeres, se udfoldningsside!

→ Den rillede skrue **15** må kun spændes så langt, at den øverste skæreplade **19** stadig kan flyttes med hånden fra siden med kun et gennemsnitligt tryk.

### Justering af pladetrykket med Torqui-præcisionsjusteringsstøtten

#### Bemærk

Producenten anbefaler at bruge Torqui-præcisionsjusteringsstøtten for optimal justering af pladetrykket.

→ Sæt Torqui-præcisionsjusteringsstøtten ind i fatningens på den rillede skrue, og drej med uret, indtil der høres et klik.

#### Bemærk

Rillede skruer på ældre klippehoveder, som ikke har en sekskantet fatning, kan eftermonteres med skruesættet GT141.

### Afmontering af klippehovedet

→ Løsn den rillede skrue **15** med bladfjeder **16**

→ Skub den øverste skæreplade **19** under trykstykke **14** ud af klippehovedet

Klippehovedet er nu adskilt!

### Smøring af klippehovedet

→ Afmonter klippehovedet, se sektionen "Afmontering af klippehovedet".

→ Brug en blød klud eller børste til at rengøre overdelen **19** og den nedre **18** skæreplade. Mens du gør det, skal du sørge for, at mellemrummene mellem tænderne **17** er rene.

→ Smør let den øvre **19** og den nedre **18** skæreplade ved hjælp af GT604 specialolie til klippehoveder.

### Slibning af skærepladen

#### Bemærk:

For slibning af skærepladen bedes du kontakte den tekniske serviceafdeling, se "Vedligeholdelse".

### Vedligeholdelse

For at sikre pålidelig drift anbefaler Aesculap at servicere produktet mindst en gang om året.

### Serviceadresser:

Albert Kerbl GmbH  
 Felizenzell 9  
 84428 Buchbach/Tyskland  
 Telefon: +49 (0) 8086933-100  
 Fax: +49 (0) 8086933-500  
 E-Mail: [info@kerbl.com](mailto:info@kerbl.com)  
[www.kerbl.com](http://www.kerbl.com)

Andre serviceadresser kan fås fra den ovenfor angivne adresse.

## Skærm

### Opladningsniveau

Opladningsindikatoren aktiveres automatisk, når maskinen flyttes, og angiver batteriets aktuelle opladningsniveau i henhold til tre niveauer:



Fuldt opladet



Delvist afladet



Næsten helt afladet  
(blinker, når batteriet skal skiftes)

### Olie LED-lampe

Hvert 10. minut blinker olie-LED-lampe i et par sekunder for at minde brugeren om at smøre klippehovedet med olie.



### Temperaturadvarsel

Hvis batteriets temperatur overstiger 50 °C, blinker LED-advarselsslampen. I så fald skal maskinen slukkes, og maskinen skal have lov til at køle af i ca. 15 minutter.



### Overbelastningsbeskyttelse

For at beskytte maskinen mod overbelastning er den udstyret med overbelastningsbeskyttelse. Overbelastnings-LED-lampen indikerer, om maskinen er ved at nå sin grænse. Hvis denne grænse overskrides, vil motoren slukke. LED-lampen blinker i nogle sekunder, hvorefter maskinen slukker helt.



Skulle dette problem opstå hyppigt, er det nødvendigt at kontrollere pladetrykket og om nødvendigt at smøre klippehovedet.

## Opdagelse og afhjælpning af fejl

### Trådløs klipper Favorita CLi

Fejl	Opdagelse	Årsag	Fejløsning
Trådløs klipper FAVORITA CLi starter ikke	LED-lampen lyser ikke, når maskinen flyttes	Li-ion-batteri helt afladet	indsæt nyt li-ion-batteri
		Li-ion-batteri er beskadiget	indsæt nyt li-ion-batteri
		Li-ion-batteri er ikke indsat	indsæt nyt li-ion-batteri
	Opladningsindikator med en bjælke og blinker	Li-ion-batteri er tomt	indsæt nyt li-ion-batteri
			Oplad li-ion-batteri
	Opladningsindikator viser 3 søjler	Pladetrykket på klippehovedet er for højt	Løsn pladetrykket
			Juster pladetrykket med Torqui (GZ142)
Rengør klippehovedet (se kapitlet "Vedligeholdelse")			
	Klippehoved beskidt	Udskift klippehovedet	
Trådløs klipper FAVORITA CLi holder op med at fungere	Opladningsindikator med en bjælke og blinker	Li-ion-batteri er tomt	indsæt nyt li-ion-batteri
			Oplad li-ion-batteri
	Opladningsindikator viser mere end én bjælke	Pladetrykket på klippehovedet er for højt	Løsn pladetrykket
			Juster pladetrykket med Torqui (GZ142)
			Rengør klippehovedet (se kapitlet "Vedligeholdelse")
	Klippehoved blokeret	Få klippehovedet repareret	
	Klippehoved skærer ikke	Udskift klippehovedet	
Trådløs klipper FAVORITA CLi oplader ikke i ladestationen	LED-displays på ladestationen lyser ikke	-	se "Oplader og li-ion batteri"
	LED-displays på ladestationen lyser rødt	-	se "Oplader og li-ion batteri"



**Oplader og li-ion-batteri**

<b>Fejl</b>	<b>Opdagelse</b>	<b>Årsag</b>	<b>Fejlløsning</b>
Oplader virker ikke	LED-displays lyser ikke	Strømforsyningskablet er ikke sat i	Sæt netledningen i enhedens stikkontakt på opladeren og i en stikkontakt
	Li-ion-batteri er ikke opladet	Strømforsyningskablet er beskadiget	Udskift strømforsyningskablet
		Oplader beskadiget	Få producenten til at reparere produktet

## Overensstemmelseserklæring

	<p>Vi erklærer under vores eneansvar, at dette produkt overholder følgende standarder eller normative dokumenter:</p> <p>EMC-direktivet        - 2014/30/EU</p> <p>Lavspændingsdirektiv (LVD)        - 2014/35/EU</p> <p>ROHS-direktivet        - 2011/65/EU</p> <p>Standarder</p> <ul style="list-style-type: none"> <li>- EN 60335-2-8:2015+A1:2016</li> <li>- EN 60335-1:2012/A14:2019</li> <li>- IEC 60335-2-8:2012 + A1:2015</li> <li>- IEC 60335-1:2010 + A1:2013 + A2:2016</li> </ul> <p>Sikkerhed for husholdningsapparater og lignende elektriske apparater</p> <ul style="list-style-type: none"> <li>- generelle krav</li> <li>- til hårklippere Aesculap</li> </ul> <p>Schermaschinen GmbH</p>
-----------------------------------------------------------------------------------	------------------------------------------------------------------------------------------------------------------------------------------------------------------------------------------------------------------------------------------------------------------------------------------------------------------------------------------------------------------------------------------------------------------------------------------------------------------------------------------------------------------------------------------------------------------------------------------------------------------------------------------------------------------------------------------------------------------------

## Bortskaffelse





Bortskaf ikke elektronisk værktøj sammen med husholdningsaffald!

I henhold til det europæiske direktiv 2012/19/EU om gamle elektriske og elektroniske apparater og dets implementering i national lovgivning skal elektrisk værktøj, der ikke længere er egnet til brug, indsamles separat og sendes til miljømæssig ansvarlig genbrug.

## 2 års garanti

Kære kunde

Mange tak, fordi du valgte et af vores produkter. I årtier har navnet Aesculap stået for dokumenteret kvalitet og førsteklasses service. Vi er kendt for at levere innovative, højtydende produkter til vores kunder. Hos Aesculap fremstiller vi enheder af høj kvalitet, og vi kan forsikre dig om, at vi bruger materialer af høj kvalitet og omhyggelige fremstillingsprocesser. Vi vil gerne gøre dig opmærksom på, at vi ikke er ansvarlige for fejl ved vores produkter, hvis disse er forårsaget af forkert brug, normalt slid eller er forårsaget af, at produktet er blevet anvendt forkert, eller hvis der anvendes uhensigtsmæssige eller ikke korrekt fungerende tredjepartsprodukter. Materialefejl, der ikke påvirker eller kun i ubetydelig grad påvirker produktets værdi eller funktion, er også udelukket fra vores garanti. Hvis vi er ansvarlige under vores garanti, forbeholder vi os retten til at reparere eller udskifte produktet.

	<p>Volg de gebruiksaanwijzing</p>
	<p>Etikettering van elektrische en elektronische apparatuur in overeenstemming met Richtlijn 2012/19/EU (WEEE), zie Afvalverwerking</p>

## Algemene veiligheidsinformatie

- Controleer voordat u het product gebruikt of het functioneel en in goede staat is.
- Bewaar de oplader en Li-ion batterijen bij kamertemperatuur.
- Houd de oplader en Li-ion-batterijen droog.
- Laad Li-ion-batterijen op voordat u ze voor het eerst gebruikt.
- Om schade veroorzaakt door onjuiste constructie of bediening te voorkomen en de garantie en aansprakelijkheid niet in gevaar te brengen:
  - Gebruik het product alleen in overeenstemming met deze gebruiksaanwijzing.
  - Veiligheidsinformatie en onderhoudsinstructies in acht nemen.
  - Gebruik accessoires die niet in de gebruiksaanwijzing staan vermeld alleen met toestemming van de fabrikant.
  
- Laat het product en de accessoires alleen bedienen en gebruiken door personen met de vereiste opleiding, kennis of ervaring.
- Houd de gebruiksaanwijzing toegankelijk voor de gebruiker.
- Voldoe aan de geldige normen.
- Zorg ervoor dat de elektrische installatie van de ruimte voldoet aan de IEC-eisen.
- Koppel de netaansluitingen los door aan de apparaatstekker te trekken, nooit door aan de kabel te trekken.
- Gebruik het product niet in explosiegevaarlijke omgevingen.
- Gebruik geen beschadigd of defect product.  
Beschadigd product meteen weghalen.

### Let op

*Het apparaat kan onder toezicht door kinderen vanaf 3 jaar worden gebruikt.*

### Let op

*Het apparaat kan worden gebruikt door kinderen van 8 jaar en ouder, evenals door personen met verminderde fysieke, zintuiglijke of mentale vermogens of een gebrek aan ervaring en kennis, op voorwaarde dat ze onder toezicht staan of zijn geïnstrueerd in het veilige gebruik van het apparaat en begrijpen de daaruit voortvloeiende gevaren.*

- Laat kinderen niet met het apparaat spelen.
- Laat kinderen het apparaat niet zonder toezicht schoonmaken en onderhouden.



**GEVAAR**

**Levensgevaar door elektrische schok!**

→ Open het product niet (dit geldt niet voor het vervangen van de batterij).



**WAARSCHUWING**

**Gevaar voor brandwonden! De scheerkoppen kunnen na intensief gebruik heet worden.**

→ Raak de scheerkoppen niet aan na gebruik.  
→ Laat de scheerhoofden na gebruik afkoelen.



**GEVAAR**

**Brand- en explosiegevaar!**

→ Gebruik het product niet in explosiegevaarlijke omgevingen.



**WAARSCHUWING**

**Verwondingsgevaar door scherpe snij-opzetstukken!**

→ Ga voorzichtig om met de scheerkop van de Favorita CLi draadloze tondeuse.



**WAARSCHUWING**

**Brandgevaar bij kortsluiting van de polen door vloeistoffen of metalen onderdelen!**

→ Sluit de Li-ion batterij niet kort.



**WAARSCHUWING**

**Gevaar voor letsel en materiële schade door beschadigde Li-ion-batterijen!**

→ Controleer Li-ion-batterijen op schade voordat ze worden opgeladen  
→ Gebruik of laad geen beschadigde Li-ion-batterijen op



**VOORZICHTIG**

**Verlies van capaciteit/prestatie van ontladen Li-ion-batterijen door langdurige opslag!**

→ Li-ion-batterij bij opslag voor langere tijd alleen volledig opgeladen opslaan en eenmaal per maand opladen!



**VOORZICHTIG**

**Vernietiging van het product, de oplaadsleuf of de Li-ion-batterij door het verkeerde type batterij in de oplaadsleuf te plaatsen!**

- Plaats de Li-ion-batterij alleen in de daarvoor bestemde oplaadsleuven
- Li-ion batterijen in de juiste positie plaatsen



**VOORZICHTIG**

**Beschadiging of vernietiging van het product door mechanische reiniging/desinfectie of sterilisatie!**

- Reinig/desinfecteer het product alleen handmatig
- Product nooit steriliseren



**GEVAAR**

**Risico op elektrische schokken en brand**

- Voor de reiniging de stekker uit het stopcontact trekken
- Zorg ervoor dat er geen vloeistof in het product dringt.
- Na reiniging/desinfectie minimaal 1 minuut laten uitdampen.



**VOORZICHTIG**

**Beschadiging van het product door verkeerde reiniging of verkeerde reinigings-/desinfectiemiddelen!**

- Gebruik in de handel verkrijgbare middelen om oppervlakken te reinigen.
- Leg het product nooit in water of reinigingsmiddel!
- Doe geen vloeistof in de oplaadsleuven.
- Reinig de contacten in de oplaadsleuven met de grootste zorg.

## Productbeschrijving

**Naam van de onderdelen**  
(Afb. 1 – 3)

- 1 Houder voor scheerkop
- 2 Draadloze tondeuse FAVORITA CLi
- 3 Batterijontgrendeling
- 4 Oplader
- 5 Klemhendel
- 6 Oplaadsleuf (voor Li-ion-batterij)
- 7 Li-ion-batterij
- 8 Oplaadniveau-indicator (voor draadloze tondeuse FAVORITA CLi)
- 9 Oplaadniveau-indicator (voor Li-ion-batterij)
- 10 Oplaadsleuf (voor draadloze tondeuse FAVORITA CLi)
- 11 Aan/uit schakelaar
- 12 Led-display met laadstatus
- 13 Cilinderkopschroef
- 14 Drukstuk
- 15 Kartelschroef
- 16 Bladveer
- 17 Tandem
- 18 Onderste snij-opzetstuk
- 19 Bovenste snij-opzetstuk
- 20 Precisie-instelhulp Torqui GT140
- 21 Voedingseenheid (oplader)
- 22 Adapter
- 23 Vergrendeling (adapter)

## Technische gegevens

### Draadloze tondeuse Favorita CLi

Apparaatype	GT234-XX/GT236-XX
Aandrijving	8V EC motor
Transmissie	Tuimelarm
Slagfrequentie	3 300 1/min
Gewicht (met scheerkop en batterij)	390 g
Looptijd	Ca. 180 m
EN 60335-1	

### Oplader

Apparaatype	XT433
Netspanningsbereik	100–240 V
Frequentie	50–60 Hz
Laad-/uitgangsspanning	max. 7,4 V
Laad-/uitgangsstroom	max. 1 A
Gewicht incl. voeding	242 g
EN 60335-2-29:2004/A11:2018	

### Li-ion-batterij

Apparaatype	XT431
Celtype	Li
Gelijkspanning	7,4 V
Capaciteit	ca. 2 850 mAh
Oplaadtijd	ca. 240 min

### Bedrijfsomstandigheden

Omgeving: 0°C - +40°C



## Bedrijf

### Vorbereitung



Bewaar het verpakkingsmateriaal voor latere veilige opslag of transport

→ Controleer of de leveringsomvang compleet is

→ Controleer alle onderdelen op eventuele transportschade

### Veiligheid



**Schade door verkeerde voeding**

#### VOORZICHTIG

→ Gebruik het apparaat alleen met de meegeleverde voeding.

### Beoogd gebruik draadloze tondeuse Favorita CLi

#### Let op

*Het apparaat is alleen bedoeld voor het knippen van dierenhaar.*

De Favorita CLi draadloze tondeuse wordt gebruikt om kleine dieren te scheren. Afhankelijk van de toepassing moet de Favorita CLi draadloze tondeuse worden gebruikt met een scheerkop.

### Gebruiksdoel oplader XT433 / Li-ion-batterij XT431

De XT433-oplader wordt alleen gebruikt om de Favorita CLi draadloze tondeuse en de Li-ion-batterij op te laden. Er is een oplaadsleuf voor elk van de componenten.

### Opladproces

1. Steek de stroomadapter in het stopcontact
2. Plaats ofwel de XT431-batterij in de achterste oplaadsleuf of de machine met batterij in het voorste oplaadsleuf
3. De batterij wordt opgeladen wanneer de led op het laadstation knippert

## Bediening

### Knippen met opzetkammen

Het apparaat kan ook worden bediend met opzetkammen. Hierdoor kunt u het snijlengtebereik eenvoudig uitbreiden.

### Kam bevestigen/verwijderen

1. Plaats het lipje van de kam tussen de scheerhkop en de zwaluwstaart en trek het over de tanden van de scheerkop totdat de kam goed vastklikt
2. Trek de kam naar de punten van de tanden zodat deze weer kan worden verwijderd

### Verandering van de snijset

1. Schakel eerst het apparaat uit met de aan/uit knop **11**
2. Druk de klemhendel **5** in de richting van de machine
3. Trek de snijset van de machine
4. Kies een geschikte snijset
5. Zet de machine weer aan met de aan/uit knop **11**
6. Schuif de snijset tijdens bedrijf snel op de machine

### Plaatdruk aanpassen

*Let op*

*Om het snijvermogen te verhogen moet eventueel de plaatdruk worden geregeld, zie uitvouwpagina!*

→ Draai de kartelschroef **15** zo stevig vast dat de bovenste snijplaat **19** met de hand met middelmatige druk vanaf de zijkant kan worden bewogen.

### Stel de plaatdruk in met de Torqui precisie-instelhulp

*Let op*

*De fabrikant raadt het gebruik van de Torqui precisie-instelhulp aan voor een optimale instelling van de plaatdruk.*

→ Steek de Torqui precisie-instelhulp in de binnenzeskant van de kartelschroef en draai met de klok mee tot u een klik hoort.

*Let op*

*Kartelschroeven van oudere scheerkoppen die geen binnenzeskant hebben, kunnen achteraf worden gemonteerd met de GT141-schroevenset.*

### Scheerkop demonteren

→ Kartelschroef **15** met bladveer **16** losmaken

→ Duw de bovenste snijplaat **19** onder drukstuk **14** uit de scheerkop

De scheerkop is gedemonteerd!

### Scheerkop oliën

→ De scheerkop demonteren, zie hoofdstuk De scheerkop demonteren.

→ Reinig de bovenste **19** en onderste snijplaat **18** met een zachte doek of borsteltje. Zorg ervoor dat de openingen tussen de tanden **17** schoon zijn.

→ Smeer het bovenste **19** en onderste inzetstuk **18** licht in met speciale olie voor snijkoppen GT604.

### Snijplaten slijpen

*Let op*

*Neem contact op met de technische dienst om de snijplaat te slijpen, zie Onderhoud.*

### Onderhoud

Om een betrouwbare werking te garanderen, adviseert Aesculap tondeuses elk jaar te onderhouden.

### Service-adressen:

Albert Kerbl GmbH

Felizenzell 9

84428 Buchbach/Duitsland

Telefoon: +49 (0) 8086933-100

Fax: +49 (0) 8086933-500

E-mail: [info@kerbl.com](mailto:info@kerbl.com)

[www.kerbl.com](http://www.kerbl.com)

U kunt meer serviceadressen vinden op het bovenstaande adres.

## Display

### Oplaadtoestand

De oplaadtoestand-indicator op het display wordt automatisch geactiveerd wanneer de machine wordt verplaatst en toont de huidige oplaadtoestand van de batterij in drie fasen:



**Vol opgeladen**



**Deels ontladen**



**Bijna helemaal ontladen  
(knipperen als de batterij  
uiterlijk moet worden  
vervangen)**

### Olie-led

De olie-led licht elke 10 minuten op en knippert een paar seconden om de gebruiker te informeren over het oliën van de scheerkop.



### Temperatuurwaarschuwing

Als de batterijtemperatuur hoger is dan 50 °C, gaat een waarschuwings-led branden. De machine moet dan worden uitgeschakeld en de machine moet ca. 15 minuten afkoelen.



### Overbelastingsbeveiliging

Overbelastingsbeveiliging is geïntegreerd om de machine te beschermen tegen overmatige belasting. De overbelastings-led geeft aan wanneer de machine in het limietbereik werkt. Als deze limiet wordt overschreden, schakelt eerst de motor uit, knippert de led een paar seconden, daarna schakelt de machine volledig uit.



Als dit probleem vaker voorkomt, moet de plaatdruk worden gecontroleerd en indien nodig de scheerkop worden geolied.

## Fouten opsporen en oplossen

### Draadloze tondeuse FAVORITA CLI

Storing	Opsporen	Oorzaak	Oplossing
FAVORITA CLI draadloze tondeuse start niet	Led-display licht niet op bij beweging van de machine	Li-ion-batterij diep ontladen	Plaats een nieuwe Li-ion-batterij
		Li-ion batterij defect	Plaats een nieuwe Li-ion-batterij
		Li-ion-batterij niet geplaatst	Plaats een nieuwe Li-ion-batterij
	Oplaadtoestand-indicator met een balkje en knippert	Li-ion-batterij ontladen	Plaats een nieuwe Li-ion-batterij
			Li-ion-batterij opladen
	Oplaadtoestand-indicator toont 3 balkjes	Scheerkop met te hoge plaatdruk	Plaatdruk opheffen
Stel de plaatdruk in met de Torqui (GT142)			
	Vuile scheerkop	Reinig de scheerkop (zie hoofdstuk Instandhouding)	
		Verwissel de scheerkop	
Draadloze tondeuse FAVORITA CLI bleibt stopt	Oplaadtoestand-indicator met een balkje en knippert	Li-ion-batterij ontladen	Plaats een nieuwe Li-ion-batterij
			Li-ion-batterij opladen
	Oplaadtoestand-indicator toont meer dan één balkje	Scheerkop met te hoge plaatdruk	Plaatdruk opheffen
			Stel de plaatdruk in met de Torqui (GT142)
		Scheerkop blokkeert	Reinig de scheerkop (zie hoofdstuk Instandhouding)
		Scheerkop snijdt niet	Scheerkop laten repareren
FAVORITA CLI draadloze tondeuse laadt niet op in het laadstation	Led-displays op het laadstation lichten niet op	-	zie oplader en Li-ion-batterij
	Led-displays op het laadstation branden rood	-	zie oplader en Li-ion-batterij

**Oplader em li-ion-batterij**

<b>Storing</b>	<b>Opsporen</b>	<b>Oorzaak</b>	<b>Oplossing</b>
Oplader werkt niet	Led-indicatoren lichten niet op	Netaansluitkabel niet aangesloten	Steek de netaansluitkabel in de apparaatstekker op de oplader en in het stopcontact
	Li-ion-batterij niet opgeladen	Netaansluitkabel defect	Netaansluitkabel vervangen
		Oplader defect	Laat het product repareren door de fabrikant

## Conformiteitsverklaring

	<p>Wij verklaren op eigen verantwoordelijkheid dat dit product voldoet aan de volgende normen of normatieve documenten:</p> <p>EMC-richtlijn        - 2014/30/EU</p> <p>Laagspanningsrichtlijn (LVD)        - 2014/35/EU</p> <p>ROHS-richtlijn        - 2011/65/EU</p> <p>Normen</p> <ul style="list-style-type: none"> <li>- EN 60335-2-8:2015+A1:2016</li> <li>- EN 60335-1:2012/A14:2019</li> <li>- IEC 60335-2-8:2012 + A1:2015</li> <li>- IEC 60335-1:2010 + A1:2013 + A2:2016</li> </ul> <p>Veiligheid van elektrische apparaten voor huishoudelijke en soortgelijke doeleinden</p> <ul style="list-style-type: none"> <li>- algemene vereisten</li> <li>- voor tondeuses Aesculap Schermaschinen GmbH</li> </ul>
-----------------------------------------------------------------------------------	-------------------------------------------------------------------------------------------------------------------------------------------------------------------------------------------------------------------------------------------------------------------------------------------------------------------------------------------------------------------------------------------------------------------------------------------------------------------------------------------------------------------------------------------------------------------------------------------------------------------------------------------------------------------------------------------------------------------------------------

## Verwijderen



Gooi elektrisch gereedschap niet bij het huisvuil!



In overeenstemming met de Europese richtlijn 2012/19 / EU betreffende afgedankte elektrische en elektronische apparatuur en de implementatie ervan in de nationale wetgeving, moet elektrisch gereedschap dat niet langer bruikbaar is, apart worden ingezameld en op een milieuvriendelijke manier worden gerecycled.

## 2 jaar garantie

Beste klant,

Hartelijk dank voor het kiezen van een product van ons bedrijf. De naam Aesculap staat al decennia voor bewezen kwaliteit en eersteklas service. Wij bieden onze klanten innovatieve en hoogwaardige producten. Aesculap vervaardigt hoogwaardige apparaten en garandeert u het gebruik van hoogwaardige materialen en een zorgvuldige fabricage. Wij willen u erop wijzen dat wij niet aansprakelijk zijn voor materiaalfouten aan onze producten indien deze het gevolg zijn van onoordeelkundig gebruik, normale slijtage of van het feit dat het product onoordeelkundig is gebruikt of producten van derden die niet passen of functioneren correct worden gebruikt. Materiële gebreken die de waarde of functie niet of slechts verwaarloosbaar beïnvloeden, zijn eveneens uitgesloten. Mochten wij op grond van onze garantie aansprakelijk zijn, dan behouden wij ons het recht voor om het product te repareren of te vervangen.

N

	Følg bruksanvisningen
 	I samsvar med merking av elektrisk og elektronisk utstyr Direktiv 2012/19/EU (WEEE), se kassering



## Generelle sikkerhetsinstruksjoner

- Før du bruker produktet, må du kontrollere at det fungerer som det skal og er i god stand.
- Oppbevar laderen og Li-ion-batteriene i romtemperatur.
- Hold laderen og Li-ion-batteriene tørre.
- Lad Li-ion-batterier før første gangs bruk.
- For å unngå skade på grunn av feil konstruksjon eller drift, og for ikke å sette garanti og ansvar i fare:
  - Bruk produktet kun i samsvar med denne bruksanvisningen.
  - Følg sikkerhetsinformasjonen og vedlikeholdsinstruksjonene.
  - Bruk av tilbehør som ikke er nevnt i bruksanvisningen er kun tillatt med godkjenning fra produsenten.
  
- Produktet og tilbehøret må kun brukes og anvendes av personer som har nødvendig opplæring, kunnskap eller erfaring.
- Bruksanvisningen skal oppbevares tilgjengelig for brukeren.
- Overhold gyldige standarder.
- Kontroller at den elektriske installasjonen på rommet er i samsvar med IEC-kravene.
- Koble fra strømtilkoblingen ved å trekke ut apparatstøpselet, du må aldri trekke i kabelen.
- Ikke bruk produktet i eksplosjonsfarlige områder.
- Ikke bruk et skadet eller defekt produkt.  
Legg bort det ødelagte produktet umiddelbart.

### *Merk*

*Under tilsyn kan apparatet brukes av barn som er 3 år eller eldre.*

### *Merk*

*Apparatet kan brukes av barn i alderen 8 år og eldre, eller av personer med nedsatt fysisk, sensorisk eller mental evne eller mangel på erfaring og kunnskap, hvis de er under tilsyn eller har fått opplæring i trygg bruk av utstyret og forstår farene som kan oppstå i forbindelse med bruken.*

- Ikke la barn leke med apparatet.
- Ikke la barn rengjøre og vedlikeholde apparatet uten tilsyn.



FARE

**Fare for død fra elektrisk stød!**

→ Ikke åpne produktet (unntatt for utskifting av batteri).



ADVARSEL

**Fare for forbrenninger! Omfattende bruk kan føre til at skjærehodene blir varme.**

→ Ikke berør skjærehodene etter bruk.

→ La skjærehode avkjøles etter bruk.



FARE

**Fare for brann og eksplosjon!**

→ Ikke bruk produktet i eksplosjonsfarlige områder.



ADVARSEL

**Fare for personskade på grunn av skarpe skjæreplater!**

→ Håndter skjærehode på den trådløse klippemaskinen Favorita CLi forsiktig.



ADVARSEL

**Fare for brann ved kortslutning av terminalene på grunn av væsker eller metalleder!**

→ Ikke kortslutt Li-ion-batteriet.



ADVARSEL

**Fare for personskade og skade på eiendom på grunn av ødelagte Li-ion-batterier!**

→ Kontroller om Li-ion-batteriene er skadet før lading

→ Li-ion-batterier med skader må ikke brukes eller lades



FORSIKTIG

**Tap av kapasitet/ytelse hvis et utladet Li-ion-batteri oppbevares lengre tid uten å brukes!**

→ Hvis de ligger i lengre tid, må du bare oppbevare Li-ion-batteriet i fulladet stand og utføre vedlikeholdslading én gang i måneden.



**FORSIKTIG**

**Produktet, ladesporet eller Li-ion-batteriet kan bli ødelagt hvis feil batteritype settes i ladestasjonen!**

- Li-ion-batteriet må kun settes inn i det til dette tiltenkte ladesporet
- Sett inn Li-ion-batterier riktig vei



**FORSIKTIG**

**Produktet blir skadet eller ødelagt ved mekanisk rengjøring/desinfeksjon eller sterilisering!**

- Produktet må kun rengjøres/desinfiseres manuelt
- Produktet må aldri steriliseres



**FARE**

**Fare for elektrisk støt og brann**

- Dra ut strømpluggen før rengjøring
- Kontroller at det ikke kommer væske inn i produktet.
- Etter rengjøring/desinfeksjon, la maskinen lufte seg i minst 1 minutt.



**FORSIKTIG**

**Skade på produktet på grunn av feil rengjøring eller feil rengjørings-/desinfeksjonsmiddel!**

- Bruk kommersielt tilgjengelige midler for rengjøring av overflater.
- Ikke legg produktet i vann eller vaskemiddel
- Ikke hell væske i ladesporene.
- Rengjør kontaktene i ladesporene med stor forsiktighet.

## Produktbeskrivelse

### Delebetegnelse (fig. 1 – 3)

- 1 Skjærehodefeste
- 2 Batteridreven klippemaskin Favorita CLi
- 3 Batterilås
- 4 Lader
- 5 Klempak
- 6 Ladespor (for Li-ion-batteri)
- 7 Li-ion-batteri
- 8 Indikator for ladenivå (for batteridreven klippemaskin FAVORITA CLi)
- 9 Visning av ladenivå (for Li-ion-batteri)
- 10 Ladespor (for batteridreven klippemaskin FAVORITA CLi)
- 11 På/av-bryter
- 12 LED-skjerm med ladenivå
- 13 Sylinderkrue
- 14 Trykkstykke
- 15 Fingerskrue
- 16 Bladfjær
- 17 Tenner
- 18 Nedre skjæreplate
- 19 Øvre skjæreplate
- 20 Presisjonsjusteringshjelp Torqui GT140
- 21 Strømforsyning (lader)
- 22 Adapter
- 23 Lås (adapter)

## Tekniske data for batteridreven klippemaskin Favorita CLi

Maskintype	GT234-XX/GT236-XX
Drev	8V EC motor
Transmisjon	Svingspak
Taktantall	3 300 o/min
Vekt (med skjærehode og batteri)	390 g
Driftstid	Ca. 180 min
EN 60335-1	

### Lader

Maskintype	XT433
Spenningsområder	100–240 V
Frekvens	50–60 Hz
Lade-/utgangsspenning	maks. 7,4 V
Lade-/utgangsstrøm	maks. 1 A
Vekt inkl. strømforsyning	242 g
EN 60335-2-29:2004/A11:2018	

### Li-ion-batteri

Maskintype	XT431
Celletype	Li
DC-spenning	7,4 V
Kapasitet	ca. 2 850 mAh
Ladetid	ca. 240 min

### Driftsforhold

Miljø: 0°C - +40°C

## Drift

### Forberedelse



Ta vare på emballasjematerialet for fremtidig sikker oppbevaring eller transport

→ Kontroller at alle delene er med i leveringen

→ Sjekk alle deler for eventuelle transportskader

### Sikkerhet



**Skade forårsaket av feil strømforsyning**

#### FORSIKTIG

→ Bruk bare den medfølgende strømforsyningen når du skal bruke maskinen.

### Bruksformål batteridrevne klippemaskin Favorita CLi

#### Merk

*Apparatet er bare beregnet på å klippe dyrehår.*

Den batteridrevne klippemaskinen Favorita CLi brukes til å klippe smådyr. Avhengig av klippeformål brukes den batteridrevne klippemaskinen Favorita CLi med et skjærehode.

### Beregnet bruk lader XT433 / Li-ion-batteri XT431

Laderen XT433 brukes bare til å lade den trådløse klippemaskinen Favorita CLi og Li-ion-batteriet. Det er et ladespor for hver av komponentene.

## Lading

1. Koble strømadapteren til stikkkontakten
2. Sett enten batteriet XT431 inn i det bakre ladesporet eller maskinen med batteriet i det fremre ladesporet
3. Batteriet lades når LED-lampen på ladestasjonen blinker

## Bruk

### Klipping med påsatt kam

Maskinen kan også brukes med påsatt kam. Slik kan du enkelt øke klippelengden.

### Feste/fjerne kammen

1. Plasser tappen på kammen mellom skjærehodet og svalehalen, og trekk den over tennene på skjærehodet til kammen låses på plass.
2. Trekk kammen mot tannspissene slik at den kan fjernes igjen

### Bytte klippeenhet

1. Slå først av maskinen med av/på-knappen **11**
2. Skyv klemspaken **5** i maskinens retning
3. Trekk klippeenheten av maskinen
4. Velg en passende klippeenhet
5. Skru på igjen maskinen med av/på-knappen **11**
6. Skyv klippeenheten raskt på maskinen under drift

### Stille inn platetrykket

#### Merk

*Hvis du vil øke klippeeffekten, må platetrykket reguleres om nødvendig, se utbrettingsside!*

→ Trekk til fingerskruen **15** til den øvre skjæreplaten **19** kan bevegges for hånd med middels trykk fra siden.

### Juster platetrykket med presisjonsjusteringshjelp Torqui

#### Merknad

*Produsenten anbefaler bruk av Torqui presisjonsjusteringshjelp for å optimalisere platetrykket.*

→ Sett inn presisjonsjusteringshjelpen Torqui i unbrakofeste på fingerskruen, og vri den med klokken til du hører et klikk.

#### Merk

*Fingerskruene til eldre skjærehoder som ikke har et unbrakofeste, kan ettermonteres med skruesettet GT141.*

### Ta av skjærehode

→ Løsne den fingerskruen **15** med bladfjær **16**

→ Skyv den øvre skjæreplaten **19** ut av skjærehodet under trykkstykke **14**.

Skjærehodet er tatt av!

### Smøre skjærehodet med olje

→ Ta av skjærehodet, se avsnittet Ta av skjærehode.

→ Rengjør øvre **19** og nedre skjæreplate **18** med en myk klut eller børste. Kontroller at hullene mellom tennene **17** er rene.

→ Smør øvre **19** og nedre skjæreplate **18** lett med spesialolje for skjærehoder GT604.

### Slipe skjæreplate

#### Merknad

*Ta kontakt med teknisk service for sliping av skjæreplaten, se Vedlikehold.*

### Vedlikehold

For å sikre pålitelig drift anbefaler Aesculap at det utføres ett vedlikehold per år på klippemaskinene.

### Serviceadresser:

Albert Kerbl GmbH

Felizenzell 9

84428 Buchbach/Tyskland

Telefon: +49 (0) 8086933-100

Faks: +49 (0) 8086933-500

E-post: [info@kerbl.com](mailto:info@kerbl.com)

[www.kerbl.com](http://www.kerbl.com)

For ytterligere serviceadresser, ta kontakt med adressen ovenfor.



## Display

### Ladenivåindikator

Indikatoren for ladenivå på displayet aktiveres automatisk når maskinen er i bevegelse og viser batteriets gjeldende ladenivå i tre trinn:



**Fulladet**



**Delvis utladet**



**Nesten helt utladet**  
**(blinker når batteriet senest må skiftes ut)**

### Olje LED

Oljeindikatoren lyser hvert 10. minutt og blinker i noen sekunder for å varsle brukeren om smøring av skjærehodet.



### Temperaturvarsel

Dersom batteritemperaturen overstiger 50 °C vil en LED-varsellampe tennes. Du bør i så tilfelle slå av maskinen og la den kjøles ned i ca. 15 minutter.



### Overbelastningsvern

For å beskytte maskinen mot stor belastning, er det montert et overbelastningsvern. LED-lampen for overbelastning angir når maskinen går i grenseområdet. Hvis denne grensen overskrides, blir først motoren koblet ut, LED blinker i noen sekunder, og maskinen slås helt av.



Hvis dette problemet oppstår oftere, må du kontrollere platetrykket og eventuelt olje skjærehodet.

## Identifisere og rette feil

### Batteridreven klippemaskin Favorita CLi

Feil	Identifisering	Årsak	Rettelse
Den batteridrevne klippemaskinen Favorita CLi starter ikke	LED-indikatoren lyser ikke når maskinen er i bevegelse	Li-ion-batteriet dyputladet	Sett inn nytt Li-ion-batteri
		Li-ion-batteri defekt	Sett inn nytt Li-ion-batteri
		Li-ion-batteri ikke installert	Sett inn nytt Li-ion-batteri
	Ladenivåindikator med en søyle og blinker	Li-ion-batteriet utladet	Sett inn nytt Li-ion-batteri
			Lad Li-ion-batteriet
	Ladenivåindikator viser 3 søyler	Skjærehode med for høyt platetrykk	Løsne på platetrykket
Juster platetrykket med Torqui (GT142)			
Rengjør skjærehodet (se avsnittet Vedlikehold)			
	Skjærehodet er skittent	Skift skjærehodet	
Batteridreven klippemaskin Favorita CLi stopper	Ladenivåindikator med en søyle og blinker	Li-ion-batteriet utladet	Sett inn nytt Li-ion-batteri
			Lad Li-ion-batteriet
	Ladenivåindikator viser mer enn én søyle	Skjærehode med for høyt platetrykk	Løsne på platetrykket
			Juster platetrykket med Torqui (GT142)
			Rengjør skjærehodet (se avsnittet Vedlikehold)
	Skjærehodet klipper ikke	Få skjærehodet reparert	
		Skift skjærehodet	
Batteridreven klippemaskin Favorita CLi lader ikke i ladestasjonen	LED-indikatorene på ladestasjonen lyser ikke	-	se lader og Li-ion-batteri
	LED-indikatorene på ladestasjonen lyser rødt	-	se lader og Li-ion-batteri



### Lader og Li-ion-batteri

Feil	Identifisering	Årsak	Rettelse
Laderen fungerer ikke	LED-indikatorene lyser ikke	Strømkabelen er ikke koblet til	Koble strømforsyningskabelen til kontakten i laderen og til strømuttaket
	Li-ion-batteri er ikke ladet	Strømledning defekt	Bytt ut strømledning
		Lader defekt	Få produktet reparert av produsenten

## Samsvarserklæring

	<p>Vi erklærer under vårt eneansvar at dette produktet overholder følgende standarder eller normgivende dokumenter:</p> <p>EMC-direktiv        - 2014/30/EU</p> <p>Lavspenningsdirektiv (LVD)        - 2014/35/EU</p> <p>ROHS-direktiv        - 2011/65/EU</p> <p>Standarder        - EN 60335-2-8:2015+A1:2016        - EN 60335-1:2012/A14:2019        - IEC 60335-2-8:2012 + A1:2015        - IEC 60335-1:2010 + A1:2013 + A2:2016</p> <p>Sikkerhet for husholdningsapparater og lignende elektriske apparater        - generelle krav        - for klippemaskinen Aesculap Schermaschinen GmbH</p>
-----------------------------------------------------------------------------------	--------------------------------------------------------------------------------------------------------------------------------------------------------------------------------------------------------------------------------------------------------------------------------------------------------------------------------------------------------------------------------------------------------------------------------------------------------------------------------------------------------------------------------------------------------------------------------------------------------------------------------------------

## Kassering



Ikke kast elektroverktøy i husholdningsavfallet!



I samsvar med EU-direktiv 2012/19/EU om elektrisk og elektronisk avfall og dets omstilling til nasjonal lovgivning, må utrangerte elektriske verktøyer samles inn separat og gjenvinnes på en miljøvennlig måte.



## **2 års garanti**

Kjære kunde

Takk for at du valgte et produkt fra vårt selskap. I flere tiår har navnet Aesculap stått for testet kvalitet og førsteklasses service. Vi tilbyr våre kunder innovative og kraftige produkter. Aesculap produserer utstyr av høy kvalitet og sikrer bruk av materialer av høy kvalitet og nøye produksjon. Vi gjør spesielt oppmerksom på at vi ikke er ansvarlige for mangler på våre produkter hvis disse skyldes feil bruk, normal slitasje eller hvis produktet har blitt anvendt feil eller sammen med ikke passende eller ikke feilfritt fungerende tredjepartsprodukter. I tillegg er mangler som ikke eller bare ubetydelig påvirker verdien eller funksjonen unntatt fra vårt ansvar. Hvis vi har et garantiansvar, forbeholder vi oss retten til å reparere eller erstatte produktet.

	Följ bruksanvisningen
 	Märkning av elektrisk och elektronisk utrustning i enlighet med direktiv 2012/19/EU (WEEE), se "Avfallshantering"

## Allmänna säkerhetsanvisningar

- Kontrollera att produkten fungerar och är i korrekt skick innan den används.
- Förvara laddare och uppladdningsbara litiumjonbatterier vid rumstemperatur.
- Håll laddare och uppladdningsbara litiumjonbatterier torra.
- Ladda upp litiumjonbatterierna inför första användning.
- Observera följande för att undvika skador genom felaktig montering eller drift och för att inte äventyra garanti och ansvar:
  - Använd produkten endast på det sätt som beskrivs i denna bruksanvisning.
  - Följ säkerhetsinformationen och anvisningarna rörande underhåll.
  - Tillbehör som inte anges i bruksanvisningen får endast användas efter samråd med tillverkaren.
- Låt endast personer med tillräcklig utbildning, kunskap eller erfarenhet hantera och använda produkten och tillbehör.
- Förvara bruksanvisningen lättåtkomlig för användaren.
- Följ gällande standarder.
- Säkerställ att elinstallationen i rummet motsvarar IEC-kraven.
- Dra alltid i apparatkontakten för att koppla från nätanslutningar, aldrig i själva kabeln.
- Använd inte produkten i områden med explosionsrisk.
- Använd inte en skadad eller defekt produkt.
  - Kassera omedelbart en skadad produkt.

### Observera

*Apparaten kan användas av barn från 3 år under uppsikt.*

### Observera

*Apparaten kan användas av barn från åtta år, personer med nedsatt fysisk, sensorisk eller mental kapacitet och personer som saknar relevanta erfarenheter och kunskaper om de använder den under uppsikt eller har fått instruktioner om hur apparaten används säkert och förstår de risker användningen kan medföra.*

- Låt inte barn leka med apparaten.
- Låt inte barn rengöra och underhålla apparaten utan uppsikt.



FARA

**Livsfara genom elektrisk stöt!**

→ Öppna inte produkten (gäller inte batteribyte).



VARNING

**Risk för brännskador! Efter längre tids**

**användning kan skärhuvudena bli mycket varma.**

→ Vidrör inte skärhuvudena efter användning.

→ Låt skärhuvudena svalna efter användning.



FARA

**Risk för brand och explosion!**

→ Använd inte produkten i områden med explosionsrisk.



VARNING

**Risk för personskador genom vassa skärplattor!**

→ Hantera skärhuvudet i den batteridrivna klippmaskinen Favorita CLi försiktigt.



VARNING

**Risk för brand vid kortslutning av polerna genom vätskor eller metalldelar!**

→ Kortslut inte litiumjonbatteriet.



VARNING

**Risk för personskador och materiella skador genom skadade litiumjonbatterier!**

→ Kontrollera inför laddningen att litiumjonbatterierna är oskadade

inte → Använd inte skadade litiumjonbatterier och ladda upp dem



FÖRSIKTIG

**Risk för kapacitetsförlust/prestandaminskning i urladdade litiumjonbatterier vid längre tids förvaring!**

→ Vid längre tids förvaring måste litiumjonbatteriet vara fulladdat och laddas upp minst en gång per månad!



**FÖRSIKTIG**

**Risk för att produkten, laddfacket eller litiumjonbatteriet går sönder om en felaktig batterityp sätts in i laddfacket!**

→ Sätt endast in litiumjonbatteriet i de avsedda laddfacken

→ Sätt in litiumjonbatterier på korrekt sätt



**FÖRSIKTIG**

**Risk för skador på eller för att produkten går sönder genom maskinell rengöring/desinficering eller sterilisering!**

→ Produkten får endast rengöras/desinficeras manuellt

→ Produkten får aldrig steriliseras



**FARA**

**Risk för elektrisk stöt och brand**

→ Dra ut nätkontakten inför rengöringen

→ Säkerställ att ingen vätska tränger in i produkten.

→ Lufta produkten i minst en minut efter rengöring/desinficering.



**FÖRSIKTIG**

**Risk för skador på produkten genom felaktig rengöring eller felaktigt rengörings-/desinficeringsmedel!**

→ Använd ett vanligt rengöringsmedel för ytrengöring.

→ Lägg aldrig ner produkten i vatten eller rengöringsmedel

→ Applicera ingen vätska i laddfacken.

→ Rengör kontaktarna i laddfacken ytterst försiktigt.

## Produktbeskrivning

### Delarnas beteckning (bild 1–3)

- 1 Hållare för skärhuvud
- 2 Batteridriven klippmaskin FAVORITA CLi
- 3 Spärr för batteriet
- 4 Laddare
- 5 Klämspak
- 6 Laddfack (för litiumjonbatteri)
- 7 Litiumjonbatteri
- 8 Indikering av laddningsstatus (för batteridriven klippmaskin FAVORITA CLi)
- 9 Indikering av laddningsstatus (för litiumjonbatteri)
- 10 Laddfack (för batteridriven klippmaskin FAVORITA CLi)
- 11 Strömbrytare
- 12 LED-display med laddningsstatus
- 13 Cylinderskruv
- 14 Tryckstycke
- 15 Räfflad skruv
- 16 Bladfjäder
- 17 Kuggar
- 18 Nedre skärplatta
- 19 Övre skärplatta
- 20 Precisionsjusteringshjälpmedel Torqui GT140
- 21 Nätdel (laddare)
- 22 Adapter
- 23 Spärr (adapter)

## Tekniska data

### batteridriven klippmaskin Favorita CLi

Apparattyp	GT234-XX/GT236-XX
Drivenhet	8 V EC-motor
Utväxling	Vipparm
Antal slag	3 300 v/min
Vikt (med skärhuvud och batteri)	390 g
Drifttid	ca 180 min.
EN 60335-1	

### Laddare

Apparattyp	XT433
Nätspänningsområde	100–240 V
Frekvens	50–60 Hz
Ladd-/utgångsspänning	max. 7,4 V
Ladd-/utgångsström	max. 1 A
Vikt inkl. nätadapter	242 g
EN 60335-2-29:2004/A11:2018	

### Litiumjonbatteri

Apparattyp	XT431
Celltyp	Li
Likspänning	7,4 V
Kapacitet	ca 2 850 mAh
Laddningstid	ca 240 min.

### Driftförhållanden

Omgivning: 0 °C–+40 °C



## Användning

### Förberedelser



Förvara förpackningsmaterialet inför senare säker förvaring eller transport

→ Kontrollera att leveransen är fullständig

→ Kontrollera alla delar avseende eventuella transportskador

### Säkerhet



**Risk för skador genom felaktig strömförsörjning**

#### FÖRSIKTIGT

→ Apparaten får endast drivas med medföljande strömförsörjning.

### Användningsändamål batteridrivna klippmaskin Favorita CLi

#### Observera

*Apparaten är endast avsedd för klippning av djurpäl.*

Den batteridrivna klippmaskinen Favorita CLi används för att klippa pälsen på smådjur. Den batteridrivna klippmaskinen Favorita CLi måste användas med ett skärhuvud som passar den aktuella användningen.

### Användningsändamål laddare XT433/litiumjonbatteri XT431

Laddaren XT433 används uteslutande för att ladda den batteridrivna klippmaskinen Favorita CLi och litiumjonbatteriet. Det finns ett laddfack för vardera komponent.

### Laddning

1. Koppla in stickkontakten i ett eluttag
2. Sätt antingen in batteriet XT431 i det bakre laddfacket eller maskinen med batteri i det främre laddfacket
3. Batteriet laddar när lysdioden på laddningsstationen blinkar

## Användning och hantering

### Klippning med distanskammar

Apparaten kan även användas med distanskammar. På så sätt kan skärlängdsområdet enkelt utökas.

### Sätta på/ta av kam

1. Sätt på kammens fästflik mellan skärhuvud och fäste och dra kammen över skärhuvudets kuggar tills den hakar i rätt läge
2. Dra kammen i riktning mot kuggarnas spetsar för att ta av den igen

### Byta skärsats

1. Stäng först av apparaten med strömbrytaren **11**
2. Tryck klämspaken **5** i riktning mot apparaten
3. Dra av skärsatsen från apparaten
4. Välj en lämplig skärsats
5. Slå på apparaten igen med strömbrytaren **11**
6. Skjut på skärsatsen på apparaten snabbt under drift

### Ställa in skärplattetryck

#### Observera

För att öka klippeffekten måste skärplattetrycket justeras vid behov, se viksidan!

→ Dra åt den räfflade skruven **15** så mycket att den övre skärplattan **19** kan flyttas åt sidan för hand med medelhögt tryck.

### Ställa in skärplattetryck med precisionsjusteringshjälpmedel Torqui

#### Observera

För optimal inställning av platttrycket rekommenderar tillverkaren att precisionsjusteringshjälpmedlet Torqui används.

→ Sätt in precisionsjusteringshjälpmedlet Torqui i den räfflade skruvens insexkant och vrid medsols tills ett klick hörs.

#### Observera

Räfflade skruvar på äldre skärhuvuden utan insexkant kan utrustas med skruvset GT141 i efterhand.

### Demontera skärhuvud

→ Lossa den räfflade skruven **15** med bladfjädern **16**

→ Skjut ut den övre skärplattan **19** under tryckstycket **14** ur skärhuvudet

Skärhuvudet är nu demonterat!

### Smörja skärhuvud

→ Demontera skärhuvudet enligt kapitel "Demontera skärhuvud".

→ Rengör den övre **19** och den nedre skärplattan **18** med en mjuk trasa eller en pensel. Säkerställ att utrymmena mellan kuggarna **17** är rena.

→ Smörj den övre **19** och den nedre skärplattan **18** lätt med specialolja för skärhuvuden GT604.

### Slipa skärplatta

#### Observera

Kontakta teknisk service för att slipa skärplattan, se "Underhåll".

### Underhåll

För att garantera en tillförlitlig drift rekommenderar Aesculap Schermaschinen att underhåll utförs en gång per år.

### Serviceadresser:

Albert Kerbl GmbH

Felizenzell 9

84428 Buchbach/Tyskland

Telefon: +49 (0) 8086933-100

Fax: +49 (0) 8086933-500

E-post: [info@kerbl.com](mailto:info@kerbl.com)

[www.kerbl.com](http://www.kerbl.com)

Fler serviceadresser kan fås via ovan angiven adress.

## Display

### Laddningsstatus

Displayens laddningsstatus aktiveras automatiskt när maskinen är i rörelse, och visar batteriets aktuella laddningsstatus i tre steg:



Helt laddat



Delvis urladdat



Nästan helt urladdat  
(blinkar när batteriet senast  
måste bytas ut)

### Lysdiod olja

Lysdioden för olja lyser var 10:e minut och blinkar i några sekunder för att uppmärksamma användaren på att skärhuvudet behöver smörjas.



### Temperaturvarning

Om batteritemperaturen överskrider 50 °C tänds en varningslysdiod. Stäng då av maskinen och låt den svalna i ca 15 minuter.



### Överbelastningskydd

Ett överbelastningskydd är inbyggt för att skydda maskinen mot för hög belastning. Överbelastningslysdioden visar när maskinen arbetar i gränsområdet. Om denna gräns överskrids stängs motorn först av, lysdioden blinkar i några sekunder varpå maskinen stänger av sig helt.



Om problemet återkommer måste platttrycket kontrolleras och skärhuvudet eventuellt smörjas.

## Identifiera och åtgärda fel

### Batteridrivna klippmaskin FAVORITA CLI

Fel	Identifiering	Orsak	Åtgärd
Den batteridrivna klippmaskinen FAVORITA CLI startar inte	LED-indikeringen lyser inte när maskinen är i rörelse	Litiumjonbatteriet är djupurladdat	Sätt in ett nytt litiumjonbatteri
		Litiumjonbatteriet är defekt	Sätt in ett nytt litiumjonbatteri
		Inget litiumjonbatteri isatt	Sätt in ett nytt litiumjonbatteri
	Indikering av laddningsstatus med en stapel, blinkar	Litiumjonbatteriet är urladdat	Sätt in ett nytt litiumjonbatteri
			Ladda litiumjonbatteriet
Indikeringen av laddningsstatus visar tre staplar	Skärhuvud med för högt platträck	Lossa platträcket	
		Ställ in platträcket med Torqui (GT142)	
		Rengör skärhuvudet (se kapitel "Underhåll")	
	Skärhuvudet är smutsigt	Byt skärhuvud	
Den batteridrivna klippmaskinen FAVORITA CLI stannar	Indikering av laddningsstatus med en stapel, blinkar	Litiumjonbatteriet är urladdat	Sätt in ett nytt litiumjonbatteri
			Ladda litiumjonbatteriet
	Indikering av laddningsstatus visar fler än en stapel	Skärhuvud med för högt platträck	Lossa platträcket
			Ställ in platträcket med Torqui (GT142)
			Rengör skärhuvudet (se kapitel "Underhåll")
	Skärhuvudet skär inte	Låt reparera skärhuvudet	
		Byt skärhuvud	
Den batteridrivna klippmaskinen FAVORITA CLI laddas inte i laddningsstationen	LED-indikeringarna på laddningsstationen lyser inte	-	Se laddare och litiumjonbatteri
	LED-indikeringarna på laddningsstationen lyser rött	-	Se laddare och litiumjonbatteri

## Laddare och litiumjonbatteri

Fel	Identifiering	Orsak	Åtgärd
Laddaren fungerar inte	LED-indikeringarna lyser inte	Ingen nätanslutningskabel inkopplad	Koppla in nätanslutningskabeln i apparatkontakten på laddaren och i ett eluttag
	Litiumjonbatteriet är inte laddat	Nätanslutningskabeln är defekt	Byt nätanslutningskabel
		Laddaren är defekt	Låt tillverkaren reparera produkten

### Försäkran om överensstämmelse

	<p>Vi försäkrar under eget ansvar att denna produkt överensstämmer med följande standarder eller normativa dokument:</p> <p>EMC-direktivet        - 2014/30/EU</p> <p>Lågspänningsdirektivet (LVD)        - 2014/35/EU</p> <p>ROHS-direktivet        - 2011/65/EU</p> <p>Standarder        - EN 60335-2-8:2015+A1:2016        - EN 60335-1:2012/A14:2019        - IEC 60335-2-8:2012 + A1:2015        - IEC 60335-1:2010 + A1:2013 + A2:2016</p> <p>Säkerhet - Elektriska hushållsapparater och liknande bruksföremål        - Allmänna fordringar        - för klippmaskiner från Aesculap Schermaschinen GmbH</p>
-----------------------------------------------------------------------------------	---------------------------------------------------------------------------------------------------------------------------------------------------------------------------------------------------------------------------------------------------------------------------------------------------------------------------------------------------------------------------------------------------------------------------------------------------------------------------------------------------------------------------------------------------------------------------------------------------------------------------------------------------------

### Avfallshantering





Elverktyg får inte hanteras som hushållsavfall!

Enligt direktiv 2012/19/EU om avfall som utgörs av eller innehåller elektrisk och elektronisk utrustning och nationell lagstiftning måste uttjänta elverktyg avfallshandteras separat och lämnas in för miljövänlig återvinning.

## 2 års garanti

Bästa kund!

tack för att du har valt en produkt från oss. Namnet Aesculap står sedan decennier för beprövad kvalitet och förstklassig service. Vi erbjuder våra kunder innovativa och kraftfulla produkter. Aesculap erbjuder högklassiga apparater noggrant tillverkade av förstklassiga material. Vi vill betona att vi inte övertar något ansvar för materiella skador på våra produkter om dessa skador uppkommer till följd av felaktig användning, normalt slitage, till följd av att produkten används på icke ändamålsenligt sätt eller till följd av användning av externa produkter som inte passar eller inte fungerar korrekt. Även materiella skador som endast påverkar värdet eller funktionen marginellt eller inte alls är undantagna. I de fall vår garanti gäller förbehåller vi oss rätten att reparera eller byta ut produkten.

	Dodržovat návod k používání
	Označení elektrických a elektronických přístrojů podle Směrnice 2012/19/EU (WEEE), viz likvidace



## Všeobecné bezpečnostní pokyny

- Před použitím výrobku zkontrolujte, zda je funkční a v řádném stavu.
- Skladujte nabíječku a baterie Li-ion při pokojové teplotě.
- Udržujte nabíječku a baterie Li-ion v suchu.
- Před prvním použitím musíte nabít baterie Li-ion.
- Abyste zamezili škodám způsobeným neodbornou montáží nebo provozem a neohrozili záruku a odpovědnost:
  - Používejte produkt pouze podle tohoto návodu k používání.
  - Dodržujte bezpečnostní informace a pokyny pro údržbu.
  - Příslušenství, které není uvedeno v návodu k použití, použijte pouze se souhlasem výrobce.
- Produkt a příslušenství nechte obsluhovat a používat pouze osobám, které mají požadované školení, znalosti nebo zkušenosti.
- Ušchevejte návod k použití na přístupném místě pro uživatele.
- Dodržujte platné normy.
- Zajistěte, aby elektrická instalace místnosti splňovala požadavky IEC.
- Uvolňujte síťové přípojky taháním za zástrčku přístroje, nikdy ne taháním za kabel.
- Produkt nepoužívejte v oblastech ohrožených explozí.
- Nepoužívejte poškozený nebo vadný produkt.  
Poškozený produkt okamžitě separovat.

### Oznámení

*Přístroj mohou používat děti od 3 let pod dohledem.*

### Oznámení

*Přístroj mohou používat děti ve věku 8 let a starší, jakož i osoby se sníženými fyzickými, smyslovými nebo duševními schopnostmi nebo nedostatkem zkušeností a znalostí, pokud jsou pod dozorem nebo byly poučeny o bezpečném používání zařízení a chápou z toho vyplývající nebezpečí.*

- Nedovolte dětem, aby si hrály s přístrojem.
- Nedovolte dětem čistit a udržovat přístroj bez dohledu.



**Ohrožení života úderem elektrického proudu!**  
 → Produkt neotevírejte (výjimkou je výměna baterie).

**NEBEZPEČÍ**



**Riziko popálení! Po rozsáhlém  
 Použití se mohou ohřát stříhací hlavy.**  
 → Po použití se nedotýkejte stříhacích hlav.  
 → Nechte po použití vychladnout stříhací hlavy.

**VAROVÁNÍ**



**Riziko požáru a exploze!**  
 → Produkt nepoužívejte v oblastech ohrožených  
 explozí.

**NEBEZPEČÍ**



**Nebezpečí poranění ostrými břítovými destičkami!**

→ S hlavou akumulátorového stříhacího strojku Favorita  
 CLi musíte opatrně zacházet.

**VAROVÁNÍ**



**Riziko požáru při zkratování pólů způsobeném kapalinami nebo  
 kovovými díly!**

→ Nezkratujte Li-ion baterii.

**VAROVÁNÍ**



**Riziko zranění a věcných škod způsobených poškozenými Li-ion  
 bateriemi!**

→ Před nabíjením zkontrolujte Li-ion baterie, zda nejsou  
 poškozené  
 → Poškozené Li-ion baterie nelze používat ani nabíjet

**VAROVÁNÍ**



**Ztráta kapacity/výkonu vybitých Li-ion baterií způsobená  
 dlouhodobým skladováním!**

→ Při delším skladování Li-ion baterie skladujte baterii  
 pouze úplně nabitou a dobíjejte jí jednou za měsíc!

**POZOR**



POZOR

Zničení výrobku, nabíjecího slotu nebo Li-ion baterie způsobené vložením nesprávného typu baterie do nabíjecího slotu!

→ Li-ion baterii vkládejte pouze do příslušných nabíjecích slotů

→ Vložte Li-ion baterie v správné poloze



POZOR

Poškození nebo zničení produktu způsobené mechanickým čištěním / dezinfekcí nebo sterilizací!

→ Výrobek čistěte/dezinfikujte pouze ručně

→ Výrobek nikdy nesterilizujte



NEBEZPEČÍ

Riziko úderu elektrickým proudem a požáru

→ Před čištěním vytáhněte síťovou zástrčku

→ Zajistěte, aby do produktu nepronikla žádná kapalina.

→ Po čištění/dezinfekci nechte alespoň 1 minutu odvětrat.



POZOR

Poškození produktu v důsledku nesprávného čištění nebo nesprávných čisticích / dezinfekčních prostředků!

→ K čištění povrchů používejte běžně obchodní prostředky.

→ Nikdy neponořujte produkt do vody nebo čisticího prostředku

→ Do nabíjecích slotů nemůže proniknout tekutina.

→ Kontakty v nabíjecích slotech musíte čistit s největší opatrností.

## Popis produktu

### Název dílů (Obr. 1 – 3)

- 1 Držák stříhací hlavy
- 2 Akumulátorový stříhací strojček  
FAVORITA CLi
- 3 Odblokování baterie
- 4 Nabíječka
- 5 Upínací páčka
- 6 Nabíjecí slot (pro baterii Li-ion)
- 7 Baterie Li-ion
- 8 Indikátor stavu nabití (pro akumulátorový  
stříhací strojček  
FAVORITA CLi)
- 9 Indikátor stavu nabití (pro baterii Li-ion)
- 10 Nabíjecí slot (pro stříhací strojček  
FAVORITA CLi)
- 11 Vypínač
- 12 LED displej se stavem nabití
- 13 Válcový šroub
- 14 Tlaková vsuvka
- 15 Rýhovaný šroub
- 16 Listová pružina
- 17 Zuby
- 18 Spodní stříhací destička
- 19 Horní stříhací destička
- 20 Pomůcka pro přesné nastavení Torqui  
GT140
- 21 Napájecí zdroj (nabíječka)
- 22 Adaptér
- 23 Zámeček (adaptér)

## Technická data

### Akumulátorový stříhací strojček Favorita CLi

Typ přístroje	GT234-XX/GT236-XX
Pohon	Motor 8V EC
Překlad	Kyvná páka
Počet zdvihů	3 300 1/min
Hmotnost (se stříhací hlavou a baterií)	390 g
Doba chodu	Cca 180 min
EN 60335-1	

### Nabíječka

Typ přístroje	XT433
Rozsahy síťového napětí	100–240 V
Frekvence	50–60 Hz
Nabíjecí / výstupní napětí	max. 7,4 V
Nabíjecí / výstupní proud	max. 1 A
Hmotnost včetně síťového adaptéru	242 g
EN 60335-2-29:2004/A11:2018	

### Baterie Li-ion

Typ přístroje	XT431
Typ s buňky	Li
Jednosměrné napětí	7,4 V
Kapacita	cca 2 850 mAh
Nabíjecí doba	cca 240 min

### Provozní podmínky

Okolí: 0°C - +40°C

## Provoz

### Příprava



Uschovejte obalový materiál pro pozdější bezpečné uskladnění nebo přepravu

→ Zkontrolujte kompletnost obsahu dodávky

→ Zkontrolujte všechny díly na případné transportní škody

### Bezpečnost



**Poškození způsobené nesprávným napájením**

**POZOR**

→ Provozujte přístroj pouze s dodaným napájením napětím.

### Účel používání akumulátorového stříhacího strojek Favorita CLi

#### Upozornění

*Přístroj je určen pouze pro stříhání zvířecích chlupů.*

Akumulátorový stříhací strojek Favorita CLi se používá ke stříhání malých zvířat. V závislosti na způsobu používání je nutné akumulátorový zastřihovač Favorita CLi používat se stříhací hlavou.

### Účel používání nabíječky XT433 / Li-ion baterie XT431

Nabíječka XT433 se používá pouze k nabíjení akumulátorového stříhacího strojek Favorita CLi a Li-ion baterie. Pro každou z obou součástí existuje nabíjecí příhrádka.

### Nabíjení

1. Zapojte napájecí adaptér zástrčky do elektrické zásuvky
2. Vložte buď baterii XT431 do zadní nabíjecí příhrádky, nebo stroj s baterií do přední nabíjecí příhrádky
3. Baterie se nabíjí, když LED nabíjecí stanice bliká

## Obsluha

### Stříhání s nástavcovými hřebeny

Přístroj lze provozovat také s nástavcovými hřebeny. Tak můžete snadno rozšířit rozsah stříhacích délek.

### Zastrčit / odstranit hřeben

1. Umístěte jazýček hřebenu mezi stříhací hlavu a vložku a přetahujte jej přes zuby stříhací hlavy, dokud se hřeben správně nezablokuje
2. Táhněte hřeben směrem ke špičkám zubů tak, aby jej bylo možné znovu demontovat

### Výměna stříhací sady

1. Vypněte nejdříve přístroj tlačítkem Zap/Vyp **11**
2. Stiskněte upínací páku **5** ve směru stroje
3. Vytáhněte stříhací sadu ze stroje
4. Zvolte vhodnou stříhací sadu
5. Opět zapněte přístroj tlačítkem Zap/Vyp **11**
6. Během provozu plynule nasuňte řezací soupravu na stroj

### Nastavení tlaku deštičky

#### Upozornění

Pro zvýšení stříhacího výkonu je nutné v případě potřeby regulovat tlak deštičky, viz rozkládací strana!

→ Rýhovaný šroub **15** utáhněte tak silně, aby bylo možné horní stříhací deštičkou **19** ručně pohybovat středním tlakem ze strany.

#### Nastavte tlak deštičky pomocí přesné nastavovací pomůcky Torqui

#### Upozornění

*Pro optimální nastavení tlaku deštičky výrobce doporučuje používat pomůcku pro přesné nastavení Torqui.*

→ Vložte pomůcku pro přesné nastavení Torqui do vnitřního šestihranu rýhovaného šroubu a otáčejte ve směru hodinových ručiček tak dlouho, dokud neuslyšíte cvaknutí.

#### Upozornění

*Rýhované šrouby starších stříhacích hlav, které nemají vnitřní šestihran, lze dovybavit sadou šroubů GT141.*

### Demontáž stříhací hlavy

→ Povolte rýhovaný šroub **15** s listovou pružinou **16**

→ Vytlačte horní stříhací deštičku **19** z e stříhací hlavy pod přítlačný kus **14**

Stříhací hlava je demontována!

### Naolejujte stříhací hlavu

→ Demontáž stříhací hlavy, viz kapitola Demontáž stříhací hlavy.

→ Vyčistěte horní **19** a dolní stříhací deštičku **18** měkkým hadříkem nebo kartáčem. Přitom se musíte ujistit, aby byly mezery mezi zuby **17** čisté.

→ Natřete horní **19** a dolní břitovou deštičku **18** zlehka speciálním olejem pro stříhací hlavy GT604.

### Nabroušení břitové deštičky

#### Upozornění

*Pro broušení břitové deštičky kontaktujte technický servis, viz Údržba.*

### Údržba

Aby byl zaručen spolehlivý provoz, doporučuje společnost Aesculap údržbu stříhacího strojku každý rok.

#### Servisní adresy:

Albert Kerbl GmbH  
 Felizenzell 9  
 84428 Buchbach/Germany  
 Phone: +49 (0) 8086933-100  
 Fax: +49 (0) 8086933-500  
 Email: [info@kerbl.com](mailto:info@kerbl.com)

[www.kerbl.com](http://www.kerbl.com)

Více servisních adres naleznete na výše uvedené adrese.

## Displej

### Stav nabití

Indikátor stavu nabití na displeji se aktivuje automaticky při pohybu stroje a zobrazuje aktuální úroveň nabití baterie ve třech stupních:



Úplně nabitá



Částečné vybitá



Téměř úplně vybitá

(bliká, pokud je nutné vyměnit baterii)

### LED stavu oleje

Kontrolka oleje se rozsvítí každých 10 minut a několik sekund bliká, aby uživatele informovala o namazání stříhací hlavy.



### Upozornění na teplotu

Pokud překročí teplota baterie 50 °C, rozsvítí se výstražná LED. Pak musíte vypnout stroj a nechat jej cca 15 minut vychladnout.



### Ochrana proti přetížení

Integrovaná ochrana proti přetížení chrání stroj před nadměrným zatížením. LED přetížení přitom signalizuje, když stroj pracuje v mezním rozsahu. Při překročení tohoto meze se musí nejdříve vypnout, LED bliká několik sekund, pak se stroj úplně vypne.

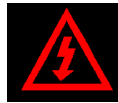

Pokud se tento problém vyskytuje častěji, je nutné zkontrolovat tlak destičky a případně naolejovat stříhací hlavu.

## Identifikace a odstraňování chyb

### Akumulátorový stříhací strojek FAVORITA CLI

Porucha	Identifikace	Příčina	Odstranění
Akumulátorový stříhací strojek FAVORITA CLI se nespouští	LED displej nesvítí při pohybu stroje	Hluboké vybití baterie Li-ion	vložit novou baterii LI-ion
		Defektní baterie Li-ion	vložit novou baterii LI-ion
		Nevložená baterie Li-ion	vložit novou baterii LI-ion
	Indikátor stavu nabití s rámem a bliká	Vybitá baterie Li-ion	vložit novou baterii LI-ion
			Nabít baterii Li-ion
	Indikátor stavu nabití zobrazuje 3 rámy	Stříhací hlava s příliš vysokým tlakem destiček	Uvolnit tlak destiček
Nastavte tlak destiček s Torqui (GT142)			
	Stříhací hlava znečištěná	Vyčistěte stříhací hlavu (viz kapitola Údržba)	
		Vyměňte stříhací hlavu	
Akumulátorový stříhací strojek FAVORITA Cli zůstává stát	Indikátor stavu nabití s rámem a bliká	Vybitá baterie Li-ion	vložit novou baterii LI-ion
			Nabít baterii Li-ion
	Indikátor stavu nabití zobrazuje více než jeden rám	Stříhací hlava s příliš vysokým tlakem destiček	Uvolnit tlak destiček
			Nastavte tlak destiček s Torqui (GT142)
		Stříhací hlava zablokovaná	Stříhací hlava nestříhá
Nechte provést údržbu stříhací hlavy			
Akumulátorový stříhací strojek FAVORITA Cli se nenabíjí v nabíječce	LED indikátory nabíječky nesvítí	-	viz nabíječka a Li-ion baterie
	LED indikátory nabíječky svítí červenou barvou	-	viz nabíječka a Li-ion baterie



## Nabíječka a Li-ion baterie

Porucha	Identifikace	Příčina	Odstranění
Nabíječka bez funkce	LED indikátory nesvítí	Síťová přípojka není zastrčena	Zastrčte síťovou přípojku v zástrčce přístroje do nabíječky a zásuvku napájecí sítě do zásuvky
	Nenabíjejte Li-ion baterii	Defektní síťová přípojka	Vyměnit síťovou přípojku
		Defektní nabíječka	Nechte opravit výrobek u výrobce

## Prohlášení o shodě

	<p>Prohlašujeme na svou vlastní odpovědnost, že tento výrobek odpovídá následujícím normám nebo normativním dokumentům:</p> <p>Směrnice o EMK - 2014/30/EU</p> <p>Směrnice o nízkém napětí (LVD) - 2014/35/EU</p> <p>Směrnice ROHS - 2011/65/EU</p> <p>Normy - EN 60335-2-8:2015+A1:2016 - EN 60335-1:2012/A14:2019 - IEC 60335-2-8:2012 + A1:2015 - IEC 60335-1:2010 + A1:2013 + A2:2016</p> <p>Bezpečnost elektrických spotřebičů pro domácnost a podobné účely - všeobecné požadavky - pro strojky na stříhání vlasů</p> <p>společnosti Aesculap Schermaschinen GmbH</p>
-----------------------------------------------------------------------------------	---------------------------------------------------------------------------------------------------------------------------------------------------------------------------------------------------------------------------------------------------------------------------------------------------------------------------------------------------------------------------------------------------------------------------------------------------------------------------------------------------------------------------------------------------------------------------------------------------------------------

## Likvidace





Neodhazovat elektrické přístroje do domovního odpadu!

Podle evropské směrnice 2012/19 / EU o starých elektrických a elektronických přístrojích a jejich implementaci do národního práva musí být elektrické nářadí, které není více použitelné, shromažďováno odděleně a recyklováno ekologickou recyklací.

## **Záruka 2 roky**

Vážená zákaznice, vážený zákazníku,  
děkujeme srdečně, že jste se rozhodli pro výrobek naší společnosti. Značka Aesculap znamená po desetiletí osvědčenou kvalitu a prvotřídní služby. Naším zákazníkům nabízíme inovativní a vysoce výkonné produkty. Společnost Aesculap vyrábí vysoce kvalitní přístroje a zaručuje vám použití vysoce kvalitních materiálů a pečlivou výrobu. Rádi bychom vás upozornili, že neneseme odpovědnost za materiálové vady našich výrobků, pokud tyto vznikly nesprávným používáním, běžným opotřebením nebo tím, že se výrobek neodborně používal nebo byly použité nevyhovující nebo nesprávně funkční výrobky třetích stran. Rovněž jsou vyloučeny vady materiálu, které neovlivňují nebo jen zanedbatelně ovlivňují hodnotu nebo funkci. Pokud bychom ručili v rámci naší záruky, vyhrazujeme si právo opravit nebo vyměnit výrobek.

	<p>Stosować się do instrukcji obsługi</p>
	<p>Oznaczenie urządzeń elektrycznych i elektronicznych zgodnie z dyrektywą 2012/19/UE (WEEE), patrz Utylizacja</p>

## Ogólne uwagi dot. bezpieczeństwa

- Przed użyciem produktu sprawdzić jego sprawność i stan techniczny.
- Ładowarkę i akumulatory litowo-jonowe przechowywać w temperaturze pokojowej.
- Ładowarkę i akumulatory litowo-jonowe przechowywać w suchym miejscu.
- Przed pierwszym użyciem naładować akumulatory litowo-jonowe.
- Aby uniknąć szkód na skutek nieprawidłowego montażu lub obsługi oraz aby nie utracić gwarancji i odpowiedzialności producenta:
  - Produkt stosować tylko zgodnie z niniejszą instrukcją obsługi.
  - Przestrzegać uwag dotyczących bezpieczeństwa i utrzymania.
  - Akcesoria, które nie zostały wymienione w instrukcji obsługi, stosować wyłącznie za zgodą producenta.
- Produkt i akcesoria wolno obsługiwać i używać wyłącznie osobom posiadającym wymagane przeszkolenie, wiedzę lub doświadczenie.
- Instrukcję obsługi przechowywać w miejscu dostępnym dla użytkownika.
- Przestrzegać obowiązujących norm.
- Upewnić się, czy instalacja elektryczna w pomieszczeniu jest zgodna z wymaganiami IEC.
- Urządzenie odłączać od gniazdka, ciągnąc za wtyczkę, nigdy za kabel.
- Produktu nie stosować w obszarach zagrożonych wybuchem.
- Nie stosować uszkodzonego lub niesprawnego produktu.  
Uszkodzony produkt niezwłocznie poddać utylizacji.

### *Notyfikacja*

*Urządzenie mogą używać dzieci powyżej 3 roku życia pod nadzorem.*

### *Notyfikacja*

*To urządzenie mogą używać dzieci powyżej 8 roku życia oraz osoby z ograniczonymi zdolnościami fizycznymi, sensorycznymi lub umysłowymi bądź takie, którym brakuje doświadczenia i wiedzy, tylko wtedy, gdy są pod nadzorem lub przeszły przeszkolenie z zakresu bezpiecznego użytkowania urządzenia i rozumieją wynikające z tego niebezpieczeństwa.*

- Nie pozwalać dzieciom bawić się urządzeniem.
- Nie pozwalać dzieciom na czyszczenie i konserwację urządzenia bez nadzoru.



Śmiertelne niebezpieczeństwo na skutek porażenia prądem elektrycznym!

NIEBEZPIECZEŃSTWO

→ Nie otwierać produktu (nie dotyczy wymiany akumulatora).



Niebezpieczeństwo oparzeń! Po długim używaniu głowice strzyżące mogą być gorące.

OSTRZEŻENIE

→ Nie dotykać głowic strzyżących po użyciu.  
→ Po użyciu ostudzić głowice strzyżące.



Niebezpieczeństwo pożaru lub wybuchu!

NIEBEZPIECZEŃSTWO

→ Produktu nie stosować w obszarach zagrożonych wybuchem.



Niebezpieczeństwo odniesienia obrażeń o ostre płytki tnące!

OSTRZEŻENIE

→ Zachować ostrożność podczas obsługi głowicy strzyżącej strzyżarki akumulatorowej Favorita CLi.



Niebezpieczeństwo pożaru w przypadku zwarcia biegunów przez cieczę lub metalowe części!

OSTRZEŻENIE

→ Nie zwierać akumulatorów litowo-jonowych.



Niebezpieczeństwo odniesienia obrażeń i szkód materialnych na skutek uszkodzonych akumulatorów litowo-jonowych!

OSTRZEŻENIE

→ Przed naładowaniem sprawdzić akumulatory litowo-jonowe pod kątem uszkodzeń  
→ Nie używać ani nie ładować uszkodzonych akumulatorów litowo-jonowych



Utrata pojemności/sprawności rozładowanych akumulatorów litowo-jonowych na skutek dłuższego przechowywania!

PRZESTROGA

→ W przypadku dłuższego przechowywania akumulator litowo-jonowy przechowywać w pełni naładowany i ładować raz w miesiącu!



Zniszczenie produktu, ładowarki lub akumulatora litowo-jonowego przez włożenie do ładowarki niewłaściwego typu akumulatora!

**PRZESTROGA**

- Akumulatory litowo-jonowe wkładać tylko w odpowiednie gniazda ładowania
- Akumulatory litowo-jonowe wkładać we właściwej pozycji



Uszkodzenia lub zniszczenia produktu na skutek czyszczenia mechanicznego/dezynfekcji lub sterylizacji!

**PRZESTROG**

- Produkt czyścić/dezynfekować tylko ręcznie
- Nigdy nie sterylizować produktu



Niebezpieczeństwo porażenia prądem i pożaru

**NIEBEZPIECZENSTWO**

- Przed czyszczeniem wyciągnąć wtyczkę z gniazdka
- Zapewnić, aby do produktu nie przedostawała się ciecz.
- Po czyszczeniu/dezynfekcji wietrzyć przez co najmniej 1 minutę.



Uszkodzenia produktu na skutek nieprawidłowego czyszczenia lub stosowania niewłaściwych środków czyszczących/dezynfekujących!

**PRZESTROGA**

- Do czyszczenia powierzchni stosować typowe środki dostępne w sprzedaży.
- Produktu nigdy nie zanurzać w wodzie ani w środkach czyszczących
- Nie doprowadzać cieczy do gniazd ładowania.
- Styki w gniazdach ładowania czyścić z zachowaniem najwyższej staranności.

## Opis produktu

### Oznaczenie części (rys. 1–3)

- 1 Uchwyt głowicy strzyżącej
- 2 Strzyżarka akumulatorowa FAVORITA CLi
- 3 Spust akumulatora
- 4 Ładowarka
- 5 Dźwignia blokująca
- 6 Gniazdo ładowania (do akumulatorów litowo-jonowych)
- 7 Akumulator litowo-jonowy
- 8 Wskaźnik poziomu naładowania (do strzyżarki akumulatorowej FAVORITA CLi)
- 9 Wskaźnik poziomu naładowania (do akumulatorów litowo-jonowych)
- 10 Gniazdo ładowania (do strzyżarki akumulatorowej FAVORITA CLi)
- 11 Przycisk włączania/wyłączania
- 12 Wyświetlacz LED z wskazaniem poziomu naładowania
- 13 Śruba z łbem walcowym
- 14 Element dociskowy
- 15 Śruba radełkowana
- 16 Sprężyna płytkowa
- 17 Zęby
- 18 Dolna płytka tnąca
- 19 Górna płytka tnąca
- 20 Przyrząd do precyzyjnej regulacji Torqui GT140
- 21 Zasilacz (ładowarka)
- 22 Adapter
- 23 Blokada (adapter)

## Specyfikacja techniczna Strzyżarka akumulatorowa Favorita CLi

Typ urządzenia	GT234-XX/GT236-XX
Napęd	Silnik 8 V EC
Przekładnia	Dźwignia wahliwa
Liczba skoków	3300 obr./min
Waga (z głowicą strzyżącą i akumulatorem)	390 g
Czas pracy	Ok. 180 min
EN 60335-1	

### Ładowarka

Typ urządzenia	XT433
Zakres napięcia sieciowego	100–240 V
Częstotliwość	50–60 Hz
Napięcie ładowania/wyjściowe	maks. 7,4 V
Prąd ładowania/wyjściowy	maks. 1 A
Waga z zasilaczem	242 g
EN 60335-2-29:2004/A11:2018	

### Zasilacz litowo-jonowy

Typ urządzenia	XT431
Typ ogniwa	Litowe
Napięcie stałe	7,4 V
Pojemność	ok. 2850 mAh
Czas ładowania	ok. 240 min

### Warunki pracy

Otoczenie: 0°C – +40°C



## Eksploatacja

### Przygotowanie



Opakowanie zachować na przyszłość do bezpiecznego przechowywania i transportu w przyszłości

- Sprawdzić, czy zakres dostawy jest kompletny
- Sprawdzić wszystkie części pod kątem ewentualnych szkód transportowych

### Bezpieczeństwo



**Uszkodzenia na skutek niewłaściwego napięcia zasilania**

#### PRZESTROGA

- Urządzenie eksploatować wyłącznie zalecanym napięciem zasilania.

### Przeznaczenie strzyżarki akumulatorowej FAVORITA CLi

#### Notyfikacja

*Urządzenie jest przeznaczone do strzyżenia sierści zwierzęcej.*

Strzyżarka akumulatorowa Favorita CLi jest przeznaczona do strzyżenia małych zwierząt. Strzyżarka akumulatorowa Favorita CLi w zależności od zastosowania wymaga używania razem z głowicą strzyżącą.

### Przeznaczenie ładowarki XT433/akumulatora litowo-jonowego XT431

Ładowarka XT433 jest przeznaczona wyłącznie do ładowania strzyżarki akumulatorowej Favorita CLi oraz akumulatora litowo-jonowego. Do każdego z obu tych komponentów ładowarka ma po jednym gnieździe ładowania.

### Procedura ładowania

1. Podłączyć zasilacz wtyczkowy do gniazda sieciowego
2. Włożyć akumulator XT431 do tylnego gniazda ładowania lub włożyć urządzenie z akumulatorem do przedniego gniazda ładowania
3. Akumulator jest ładowany, gdy miga dioda LED stacji ładowania

## Obsługa

### Strzyżenie z nasadkami

Urządzenia można również używać z nasadkami. Dzięki temu w prosty sposób można zwiększyć zakres długości cięcia.

### Zakładanie/zdejmowanie nasadki

1. Włożyć języczek nasadki między głowicę strzyżącą a wczespletwiasty i przeciągnąć przez zęb głowicy strzyżącej, aż nasadka prawidłowo się zatrzasknie
2. Pociągnąć nasadkę w kierunku końcówek zębów, aby umożliwić ponowny demontaż

### Wymiana zestawu strzyżącego

1. Najpierw wyłączyć urządzenie za pomocą przycisku włączania/wyłączania **11**
2. Nacisnąć dźwignię blokującą **5** w kierunku urządzenia
3. Wyciągnąć zestaw strzyżący z urządzenia
4. Wybrać odpowiedni zestaw strzyżący
5. Ponownie włączyć urządzenie za pomocą przycisku włączania/wyłączania **11**
6. Podczas pracy szybko nasunąć zestaw strzyżący na urządzenie

### Ustawianie docisku płytki

#### Notyfikacja

*Aby zwiększyć wydajność strzyżenia, w razie potrzeby należy wyregulować docisk płytki!*

→ Śrubę radełkowaną **15** dokręcić na tyle, aby górną płytkę tnącą **19** można było poruszać ręką z boku przy średnim nacisku.

### Regulacja docisku płytki za pomocą narzędzia do precyzyjnej regulacji Torqui

#### Notyfikacja

*W celu optymalnego ustawienia nacisku płytki producent zaleca stosowanie przyrządu do precyzyjnej regulacji Torqui.*

→ Włożyć przyrząd do precyzyjnej regulacji Torqui w gniazdo sześciokątne śruby radełkowanej i obracać w prawo do momentu usłyszenia kliknięcia.

#### Notyfikacja

*Śruby radełkowane starszych głowic strzyżących, które nie mają gniazda sześciokątnego, można wyposażyć w zestaw śrub GT141.*

### Demontaż głowicy strzyżącej

→ Odkręcić śrubę radełkowaną **15** ze sprężyną płytkową **16**

→ Górną płytkę tnącą **19** pod elementem dociskowym **14** wysunąć z głowicy strzyżącej

Głowica strzyżąca jest zdemontowana!

### Oliwienie głowicy strzyżącej

→ Zdemonstować głowicę strzyżącą, patrz rozdział Demontaż głowicy strzyżącej.

→ Przy użyciu miękkiej ściereczki lub pędzelka wyczyścić górną **19** i dolną płytkę tnącą **18**. Zapewnić, aby przerwy między zębami **17** były czyste.

→ Górną **19** i dolną płytkę tnącą **18** lekko naoliwić specjalną oliwą do głowic strzyżących GT604.

### Ostrzenie płytki tnącej

#### Notyfikacja

*W celu naostrzenia płytek tnących zwrócić się do serwisu technicznego, patrz Konserwacja.*

### Konserwacja

Aby zapewnić niezawodne działanie, firma Aesculap Schermaschinen zaleca raz w roku przeprowadzanie konserwacji.

### Adresy serwisów:

Albert Kerbl GmbH

Felizenzell 9

84428 Buchbach/Niemcy

Telefon: +49 (0) 8086933-100

Faks: +49 (0) 8086933-500

E-mail: [info@kerbl.com](mailto:info@kerbl.com)

[www.kerbl.com](http://www.kerbl.com)

Dodatkowe adresy serwisowe są dostępne na podanej powyżej stronie serwisowej.

## Wyświetlacz

### Poziom naładowania

Wskazanie poziomu naładowania akumulatora na wyświetlaczu aktywuje się automatycznie, gdy urządzenie jest w ruchu i wskazuje aktualny poziom naładowania akumulatora w trzystopniowej skali:



**W pełni naładowany**



**Częściowo rozładowany**



**Prawie całkowicie rozładowany (miga, gdy akumulator wymaga wymiany)**

### Dioda LED przypominająca o naoliwieniu

Dioda LED przypominająca o naoliwieniu zapala się co 10 min i miga przez kilka sekund, aby poinformować użytkownika o konieczności naoliwienia głowicy strzyżącej.



### Ostrzeżenie o temperaturze

Jeżeli temperatura akumulatora przekroczy 50°C, zapala się ostrzegawcza dioda LED. W takim przypadku należy wyłączyć urządzenie i pozostawić do ostygnięcia na ok. 15 min.



### Ochrona przed przeciążeniem

Aby chronić urządzenie przed za wysokim obciążeniem, wbudowano zabezpieczenie przed przeciążeniem. Dioda LED przeciążenia informuje, kiedy maszyna pracuje w zakresie granicznym. Po przekroczeniu tej granicy najpierw wyłącza się silnik, dioda LED miga przez kilka sekund, a następnie urządzenie całkowicie się wyłącza.



Jeżeli problem ten będzie się powtarzał, należy sprawdzić docisk płytki i ewentualnie naoilwić głowicę strzyżącą.

## Wykrywanie i usuwanie usterek

### Strzyżarka akumulatorowa FAVORITA CLI

Usterka	Objaw	Przyczyna	Sposób usunięcia
Strzyżarka akumulatorowa FAVORITA Cli nie włącza się	Wskaźnik LED nie świeci się podczas poruszania urządzeniem	Głęboko rozładować akumulator litowo-jonowy	Włożyć nowy akumulator litowo-jonowy
		Uszkodzony akumulator litowo-jonowy	Włożyć nowy akumulator litowo-jonowy
		Niewłożony akumulator litowo-jonowy	Włożyć nowy akumulator litowo-jonowy
	Wskaźnik poziomu naładowania wskazuje jedną kreskę i miga	Rozładować akumulator litowo-jonowy	Włożyć nowy akumulator litowo-jonowy
			Naładować akumulator litowo-jonowy
	Wskaźnik poziomu naładowania wskazuje 3 kreski	Głowica strzyżąca z za wysokim dociskiem płytki	Zmniejszyć docisk płytki Ustawić docisk płytki za pomocą Torqui (GT142)
Zabrudzona głowica strzyżąca		Wyczyścić głowicę strzyżącą (patrz rozdział Utrzymanie) Wymienić głowicę strzyżącą	
Strzyżarka akumulatorowa FAVORITA Cli zatrzymuje się	Wskaźnik poziomu naładowania wskazuje jedną kreskę i miga	Rozładować akumulator litowo-jonowy	Włożyć nowy akumulator litowo-jonowy
			Naładować akumulator litowo-jonowy
	Wskaźnik poziomu naładowania akumulatora wskazuje ponad jedną kreskę	Głowica strzyżąca z za wysokim dociskiem płytki	Zmniejszyć docisk płytki Ustawić docisk płytki za pomocą Torqui (GT142)
		Zablokowana głowica strzyżąca	Wyczyścić głowicę strzyżącą (patrz rozdział Utrzymanie)
		Głowica strzyżąca nie tnie	Naprawić głowicę strzyżącą Wymienić głowicę strzyżącą
Strzyżarka akumulatorowa FAVORITA Cli nie ładuje się w stacji ładowania	Wskaźniki LED stacji ładowania nie świecą się	-	patrz ładowarka i akumulator litowo-jonowy
	Wskaźniki LED stacji ładowania świecą się na czerwono	-	patrz ładowarka i akumulator litowo-jonowy

## Ładowarka i akumulator litowo-jonowy

Usterka	Objaw	Przyczyna	Sposób usunięcia
Ładowarka nie działa	Wskaźniki LED nie świecą się	Niepodłączony sieciowy przewód przyłączeniowy	Podłączyć sieciowy przewód przyłączeniowy do gniazdka urządzenia w ładowarce i do gniazdka sieci zasilającej
	Nienaładowany akumulator litowo-jonowy	Uszkodzony sieciowy przewód przyłączeniowy	Wymienić sieciowy przewód przyłączeniowy
		Uszkodzona ładowarka	Zlecić naprawę produktu producentowi

## Deklaracja zgodności

	<p>Na naszą wyłączną odpowiedzialność oświadczamy, że ten produkt jest zgodny z następującymi normami lub dokumentami normatywnymi:</p> <p>Dyrektywa EMC        - 2014/30/UE</p> <p>Dyrektywa niskonapięciowa (LVD)        - 2014/35/UE</p> <p>Dyrektywa ROHS        - 2011/65/UE</p> <p>Normy        - EN 60335-2-8:2015+A1:2016        - EN 60335-1:2012/A14:2019        - IEC 60335-2-8:2012 + A1:2015        - IEC 60335-1:2010 + A1:2013 + A2:2016</p> <p>Elektryczny sprzęt do użytku domowego i podobnego -        Bezpieczeństwo użytkownika        - Wymagania ogólne        - dotyczące strzyżarek do włosów Aesculap        Schermaschinen GmbH</p>
-----------------------------------------------------------------------------------	------------------------------------------------------------------------------------------------------------------------------------------------------------------------------------------------------------------------------------------------------------------------------------------------------------------------------------------------------------------------------------------------------------------------------------------------------------------------------------------------------------------------------------------------------------------------------------------------------------------------------------------------------------------------------------------------------------

## Utylizacja





Nie wolno wyrzucać elektronarzędzi razem z odpadami domowymi!

Zgodnie z Dyrektywą Europejską 2012/19/UE w sprawie zużytego sprzętu elektrycznego i elektronicznego (WEEE) i jej wdrożeniem do prawa krajowego nienadający się do użytku sprzęt elektryczny i elektroniczny musi być zbierany oddzielnie i poddawany recyklingowi w sposób przyjazny dla środowiska.

## **2 lata gwarancji**

Drodzy Klienci,  
serdecznie dziękujemy za wybór produktu naszej firmy. Od dziesięcioleci marka Aesculap to synonim sprawdzonej jakości i usług najwyższej klasy. Naszym klientom oferujemy innowacyjne i trwałe produkty. Aesculap produkuje wysokiej jakości urządzenia i zapewnia stosowanie wysokiej jakości materiałów oraz wykonanie z dbałością o szczegóły. Zwracamy uwagę, że nie ponosimy odpowiedzialności za wady materiałowe naszych produktów, jeżeli wynikają z niewłaściwego użytkowania, normalnego zużycia lub nieumiejętnego używania produktu bądź stosowania niepasujących lub nieprawidłowo działających produktów innych firm. Wylączamy również wady materiałowe, które nie mają wpływu lub mają jedynie znikomy wpływ na wartość lub działanie. Jeżeli ponosimy odpowiedzialność ramach udzielanej gwarancji, zastrzegamy sobie prawo do naprawy lub wymiany produktu.

	Tartsa be a használati útmutatóban leírtakat
	Elektromos-, és elektronikai készülékek jelölése a 2012/19/EU irányelvnek megfelelően (WEEE), lásd az ártalmatlanítás szakaszban



## Általános biztonsági útmutatások

- A termék használata előtt ellenőrizze annak működőképességét és megfelelő állapotát.
- A töltőt és a Li-ion akkumulátorokat szobahőmérsékleten tárolja.
- Tartsa szárazon a töltőt és a Li-ion akkumulátorokat.
- Első használat előtt töltsen fel a Li-ion akkumulátorokat.
- A nem megfelelő összeszerelés vagy üzemeltetés miatti károk elkerülése, valamint a garancia és a szavatosság veszélyeztetésének elkerülése érdekében:
  - A terméket csak a jelen használati útmutatónak megfelelően használja.
  - Tartsa be a biztonsági információkat és a karbantartási útmutatásokat.
  - A használati útmutatóban nem említett tartozékokat csak a gyártó engedélyével használjon.
- A terméket és tartozékait csak olyan személyek kezelhetik és használhatják, akik rendelkeznek a szükséges képzéssel, ismeretekkel vagy tapasztalattal.
- Tartsa a használati útmutatót a felhasználó számára hozzáférhető helyen.
- Tartsa be a hatályos normákat.
- Győződjön meg arról, hogy a helyiség elektromos szerelvénye megfelel az IEC követelményeinek.
- A készüléket a készülék dugaszának meghúzásával válassza le a hálózatról, soha ne a kábel meghúzásával.
- Ne használja a terméket robbanásveszélyes környezetben.
- Ne használjon sérült vagy meghibásodott terméket.
  - A sérült terméket azonnal selejtezze le.

### Útmutatás

*A készüléket 3 éves kor feletti gyermekek is használhatják felügyelet mellett.*

### Útmutatás

*A készüléket 8 év feletti gyermekek használhatják, továbbá korlátozott fizikai, érzékelési és mentális képességű, illetve megfelelő tapasztalattal és tudással nem rendelkező személyek csak felügyelet mellett, illetve a biztonságos használatot és a használatból eredő veszélyeket megértve használhatják a készüléket.*

- Gyermekek nem játszhatnak a készülékkel.
- Ne engedje, hogy gyermekek felügyelet nélkül tisztítsák és karbantartsák a készüléket.



VESZÉLY

**Elektromos áramütés általi életveszély!**

→ Ne nyissa fel a terméket (kivéve az akkumulátor cseréje esetén).



FIGYELMEZ

**Égési sérülés veszélye! Hosszú használat után a nyírófejek forróak lehetnek.**

→ Használat után ne érjen hozzá a nyírófejekhez.

→ Használat után hagyja kihűlni a nyírófejeket.



VESZÉLY

**Tűz- és robbanásveszély!**

→ Ne használja a terméket robbanásveszélyes környezetben.



FIGYELMEZ

**Az éles vágóélek miatti sérülésveszély!**

→ Óvatosan kezelje a Favorita CLi akkumulátoros nyírógép nyírófejét.



FIGYELMEZ

**Ha a pólusokat folyadékok vagy fém alkatrészek rövidre zárják az tűzveszélyt okoz!**

→ Ne zárja rövidre a Li-ion akkumulátort.



FIGYELMEZ

**Sérülés- és anyagi kárveszély a sérült Li-ion akkumulátorok miatt!**

→ Töltés előtt ellenőrizze a Li-ion akkumulátorok sérülését.

→ Ne használjon vagy töltsön sérült Li-ion akkumulátorokat.



VIGYÁZAT

**A lemerült Li-ion akkumulátorok kapacitásának/teljesítményének csökkenése a hosszabb tárolás miatt!**

→ A lemerült Li-ion akkumulátorok kapacitásának/teljesítményének csökkenése a hosszabb tárolás miatt!



VIGYÁZAT

**A termék, a töltőnyílás vagy a Li-ion akkumulátor tönkretétele a töltőnyílásba helyezett nem megfelelő típusú akkumulátorral!**

- A Li-ion akkumulátort csak az erre a célra szolgáló töltőnyílásokba helyezze be
- A Li-ion akkumulátorokat a megfelelő pozícióban helyezze be.



VIGYÁZAT

**A termék mechanikus tisztítás/fertőtlenítés vagy sterilizálás következtében történő károsodása vagy tönkremenetele!**

- Csak kézzel tisztítsa/fertőtlenítse a terméket
- Soha ne sterilizálja a terméket



VESZÉLY

**Áramütés és tűzveszély**

- Tisztítás előtt húzza ki a hálózati csatlakozót
- Ügyeljen arra, hogy a termékbe ne kerüljön folyadék.
- A tisztítás/fertőtlenítés után legalább 1 percig hagyja kiszellőzni a terméket.



VIGYÁZAT

**A termék károsodása a helytelen tisztítás vagy a nem megfelelő tisztító/fertőtlenítőszer miatt!**

- A felületek tisztításához használjon kereskedelemben kapható szereket.
- Soha ne merítse a terméket vízbe vagy tisztítószerbe.
- Ne juttasson folyadékot a töltőnyílásokba.
- A töltőnyílások érintkezőit nagy gondossággal tisztítsa meg.

## Termékleírás

### Alkatrészek megnevezése (1-3. ábra)

- 1 Nyírófej tartó
- 2 FAVORITA CLi akkumulátoros nyírógép
- 3 Akkumulátor kioldó
- 4 Akkumulátor töltő
- 5 Rögzítőkar
- 6 Töltőnyílás (Li-ion akkumulátorhoz)
- 7 Li-ion akkumulátor
- 8 Töltöttségjelző ( FAVORITA CLi akkumulátoros nyírógépekhez)
- 9 Töltöttségjelző (Li-ion akkumulátorhoz)
- 10 Töltőnyílás (FAVORITA CLi akkumulátoros nyírógéphez)
- 11 Be/ki kapcsoló
- 12 LED kijelző a töltésállapottal
- 13 Hengerfejtű csavar
- 14 Nyomódarab
- 15 Recés csavar
- 16 Laprugó
- 17 Fogak
- 18 Alsó vágóél
- 19 Felső vágóél
- 20 Torqui GT140 precíziós beállítási segéd
- 21 Tápegység (töltőkészülék)
- 22 Adapter
- 23 Reteszelés (adapter)

## Műszaki adatok

### Favorita CLi akkumulátoros nyírógép

Készüléktípus	GT234-XX/GT236-XX
Hajtás	8V EC motor
Átvitel	Lengőkar
Löketszám	3 300 1/perc
Súly (nyírófejjel és akkumulátorral)	390 g
Üzemidő	kb. 180 perc
EN 60335-1	

### Töltőkészülék

Készüléktípus	XT433
Hálózati feszültségtartományok	100–240 V
Frekvencia	50–60 Hz
Töltő-/kimeneti feszültség	max. 7,4 V
Töltő-/kimeneti áram	max. 1 A
Súly hálózati adapterrel	242 g
EN 60335-2-29:2004/A11:2018	

### Li-ion akkumulátor

Készüléktípus	XT431
Cella típusa	Li
Egyenfeszültség	7,4V
Kapacitás	kb. 2 850 mAh
Töltési idő	kb. 240 perc

### Üzemeltetési feltételek

Környezet: 0 °C - +40 °C

## Üzemeltetés

### Előkészítés



A későbbi biztonságos tárolás vagy szállítás érdekében őrizze meg a csomagolóanyagot

→ Ellenőrizze a csomag hiánytalanságát  
 → Ellenőrizze az összes alkatrész esetleges szállítási sérüléseit

### Biztonság



VIGYÁZAT

**Helytelen feszültségellátás miatti károk**

→ A készüléket csak a mellékelt feszültségellátással üzemeltesse.

### A Favorita CLi akkumulátoros nyírógép rendeltetése

#### Útmutatás:

A készülék kizárólag állatszór nyírására használható.

A Favorita CLi akkumulátoros nyírógép kisállatok nyírására szolgál. A Favorita CLi akkumulátoros nyírógépet az alkalmazástól függő nyírófejjel kell használni.

### XT433 töltő / XT431 Li-ion akkumulátor rendeltetése

Az XT433 töltő kizárólag a Favorita CLi akkumulátoros nyírógép és a Li-ion akkumulátor töltésére használható. Mindkét komponenshez egy-egy töltőnyílás tartozik.

### Töltési művelet

1. Csatlakoztassa a hálózati adaptert a hálózati aljzathoz.
2. Helyezze az XT431 akkumulátort a hátsó töltőnyílásba, vagy a készüléket az akkumulátorral együtt az első töltőnyílásba.
3. Az akkumulátor akkor töltődik, amikor a töltőállomás LED-je villog.

## Kezelés

### Nyírás a felhelyezhető fésűvel

A gép felhelyezhető fésűkkel is üzemeltethető. Ez lehetővé teszi a vágási hosszúság tartományának egyszerű növelését.

### Fésű felhelyezése / levétele

1. Helyezze a fésű fülét a nyírófej és a fecskefarok rész közé, és húzza rá a nyírófej fogaira, amíg a fésű megfelelően nem illeszkedik a helyére.
2. A leszereléshez húzza a fésűt a fogak vége felé.

### A vágóbetét cseréje

1. Először kapcsolja ki a gépet a be/kikapcsoló gombbal **11**
2. Nyomja a rögzítőkart **5** a gép felé
3. Húzza le a vágóbetétet a gépről
4. Válassza ki a megfelelő vágóbetétet
5. Kapcsolja be újra a gépet a be/kikapcsoló gombbal **11**
6. A vágóbetétet működés közben gyorsan tolja rá a gépre

### Vágóél nyomásának beállítása

#### Útmutatás

A vágási teljesítmény növelése érdekében szükség esetén be kell állítani a vágóél nyomását, lásd a kihajtható oldalon!

→ Addig húzza meg a recés csavart **15**, amíg a felső vágóél **19** oldalról kézzel közepes nyomással még mozgatható.

### A vágóél nyomás beállítása a Torqui precíziós beállítási segédrel

#### Útmutatás

A gyártó a Torqui precíziós beállítási segéd használatát ajánlja a vágóél nyomás optimális beállításához.

→ Helyezze be a Torqui precíziós beállítót a recés csavar imbusz nyílásába és forgassa el az óramutató járásával megegyező irányba, amíg egy kattantást nem hall.

#### Útmutatás

A GT141 csavarkészlettel a régebbi, imbusz nyílással nem rendelkező nyírófejek recés csavarjai utólag is felszerelhetők.

### Nyírófej leszerelése

→ Lazítsa meg a recés csavart **15** a laprugóval **16** együtt.

→ A nyomódarab **14** alatt nyomja ki a felső vágóélt **19** a nyírófejből

Megtörtént a nyírófej leszerelése!

### Nyírófej olajozása

→ Szerelje le a nyírófejet, lásd a nyírófej leszerelése fejezetben.

→ Puha kendővel vagy kefével tisztítsa meg a felső **19** és az alsó **18** vágóélt. Győződjön meg róla, hogy a fogak közötti rések **17** tiszták.

→ A felső **19** és az alsó **18** vágóélt kissé olajozza meg a GT604 nyírófejekhez fejlesztett speciális olajjal.

### Vágóél köszörülése

#### Útmutatás

A vágóél köszörülése érdekében forduljon a műszaki szervizhez, lásd a karbantartás fejezetben.

### Karbantartás

A megbízható működés biztosítása érdekében az Aesculap azt javasolja, hogy évente egyszer szervizelje a nyírógépeket.

### Szervizcímek:

Albert Kerbl GmbH  
 Felizenzell 9  
 84428 Buchbach/Germany  
 Phone: +49 (0) 8086933-100  
 Fax: +49 (0) 8086933-500  
 E-mail: [info@kerbl.com](mailto:info@kerbl.com)  
[www.kerbl.com](http://www.kerbl.com)

További szervizcímekről a fenti címen tájékozódhat.

## Kijelző

### Töltési állapot

A kijelzőn lévő töltöttségi szint jelző a gép mozgatásakor automatikusan aktiválódik, és három fokozatban mutatja az akkumulátor aktuális töltöttségi szintjét:



Teljesen feltöltve



Részlegesen lemerült



Majdnem teljesen lemerült  
(villog, ha az akkumulátort ki kell cserélni)

### Olaj LED

Az olaj LED 10 percenként világít és néhány másodpercig villog, így figyelmezteti a felhasználót a nyírófej olajozására.



### Hőmérséklet figyelmeztetés

Ha az akkumulátor hőmérséklete meghaladja az 50°C-ot, a figyelmeztető LED világítani kezd. Ezután a gépet ki kell kapcsolni, és hagyni kell kb. 15 percig lehűlni.



### Túlterhelés elleni védelem

A gép túl nagy terheléstől történő védelme érdekében beépített túlterhelés elleni védelemmel rendelkezik. Ha a gép a határérték-tartományban működik, ezt a túlterhelés LED jelzi. Ha ez a határérték túllépésre kerül, először a motor kikapcsol, a LED néhány másodpercig villog, majd a gép teljesen kikapcsol.

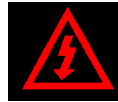

Ha ez a probléma gyakrabban fordul elő, ellenőrizze a vágóélnyomást, és esetlegesen olajozza be a nyírófejet.

## Hibafelismerés és elhárítás

### FAVORITA CLi akkumulátoros nyírógép

Üzemzavar	Felismerés	Kiváltó ok	Elhárítás
A FAVORITA CLi akkumulátoros nyírógép nem indul el	A gép mozgásakor a LED jelző nem világít	A Li-ion akkumulátor mélylemerülés állapotban van	helyezzen be egy új Li-ion akkumulátort
		A Li-ion akkumulátor meghibásodott	helyezzen be egy új Li-ion akkumulátort
		Nincs behelyezve Li-ion akkumulátor	helyezzen be egy új Li-ion akkumulátort
	A töltöttségjelző egy sávot mutat és villog	Li-ion akkumulátor lemerült	helyezzen be egy új Li-ion akkumulátort
			Töltse fel a Li-ion akkumulátort
	A töltöttségjelző 3 sávot mutat	Túl nagy a nyírófej vágóélnyomása	Csökkentse a vágóélnyomást
A Torqui (GT142) segéddel állítsa be a vágóélnyomást			
Tisztítsa meg a nyírófejet (lásd a gondozás fejezetben)			
A FAVORITA CLi akkumulátoros nyírógép megáll	A töltöttségjelző egy sávot mutat és villog	Li-ion akkumulátor lemerült	helyezzen be egy új Li-ion akkumulátort
			Töltse fel a Li-ion akkumulátort
	A töltöttségjelző egy sávnál többet mutat	Túl nagy a nyírófej vágóélnyomása	Csökkentse a vágóélnyomást
		Nyírófej megszorult	A Torqui (GT142) segéddel állítsa be a vágóélnyomást
A FAVORITA CLi akkumulátoros nyírógép nem tölt a töltőállomásban	A töltőállomás LED jelzői nem világítanak	-	lásd a töltőkészüléket és a Li-ion akkumulátort
	A töltőállomás LED jelzői pirosan világítanak	-	lásd a töltőkészüléket és a Li-ion akkumulátort



**Töltőkészülék és a Li-ion akkumulátor**

Üzemzavar	Felismerés	Kiváltó ok	Elhárítás
Töltőkészülék nem működik	A LED jelzők nem világítanak	Nincs beillesztve a hálózati csatlakozóvezeték	Illessze be a hálózati csatlakozóvezeték et a töltőkészülék készülék dugaszába és az elektromos hálózat aljzatába
	Nincs feltöltve a Li-ion akkumulátor	Meghibásodott a hálózati csatlakozóvezeték	Cserélje ki a hálózati csatlakozóvezetékét
		Meghibásodott a töltőkészülék	Végeztesse el a termék javítását a gyártóval

**Megfelelőségi nyilatkozat**

	<p>Kizárólagos felelősségünk tudatában kijelentjük, hogy ez a termék megfelel az alábbi szabványoknak vagy normatív dokumentumoknak:</p> <p>EMC-irányelv        - 2014/30/EU</p> <p>Kisfeszültségű berendezésekre vonatkozó irányelv (LVD)        - 2014/35/EU</p> <p>ROHS-irányelv        - 2011/65/EU</p> <p>Normák        - EN 60335-2-8:2015+A1:2016        - EN 60335-1:2012/A14:2019        - IEC 60335-2-8:2012 + A1:2015        - IEC 60335-1:2010 + A1:2013 + A2:2016</p> <p>Háztartási vagy hasonló használatra tervezett elektromos készülékek biztonsága</p> <ul style="list-style-type: none"> <li>- Általános követelmények</li> <li>- hajvágógépekre vonatkozóan</li> </ul> <p>Aesculap Schermaschinen GmbH</p>
-----------------------------------------------------------------------------------	------------------------------------------------------------------------------------------------------------------------------------------------------------------------------------------------------------------------------------------------------------------------------------------------------------------------------------------------------------------------------------------------------------------------------------------------------------------------------------------------------------------------------------------------------------------------------------------------------------------------------------------------------------------------------------------------------------------------------------------------------------

**Ártalmatlanítás**





Elektromos szerszámokat ne dobjon a háztartási hulladékba!

Az elektromos és elektronikus berendezések hulladékairól szóló 2012/19/EU európai irányelv (WEEE) és annak nemzeti jogba való átültetése szerint a már nem használható elektromos készülékeket elkülönítve kell gyűjteni és környezetbarát módon kell újrahasznosítani.

## 2 év szavatosság

Tisztelt vásárlónk!

Köszönjük, hogy vállalatunk termékét választotta. Az Aesculap név évtizedek óta a megbízható minőséget és az első osztályú szolgáltatást jelenti. Vásárlóinknak innovatív és nagy teljesítményű termékeket kínálunk. Az Aesculap kiváló minőségű készülékeket gyárt, és biztosítja Önt a kiváló minőségű anyagok használatáról és a gondos gyártásról. Szeretnénk felhívni a figyelmet arra, hogy abban az esetben nem vállalunk felelősséget termékeink károsodásáért, ha azokat nem rendeltetésszerű használat, normál elhasználódás, vagy a termék nem megfelelő használata, illetve nem megfelelő vagy nem megfelelően működő harmadik féltől származó termékek használata okozta. Ugyancsak nem tartoznak ebbe a körbe azok a károk, amelyek nem vagy csak jelentéktelen mértékben befolyásolják az értéket vagy a működést. Ha a szavatosság alapján felelősséggel tartozunk, abban az esetben fenntartjuk a jogot a termék javítására vagy cseréjére.

	Upoštevajte navodila za uporabo
 	Označevanje električnih in elektronskih naprav v skladu z Direktivo 2012/19/EU (OEEO), glejte Odstranjevanje

## Splošna varnostna opozorila

- Pred uporabo izdelka preverite, ali deluje in je v ustreznem stanju.
- Polnilnik in litij-ionske baterije shranjujte pri sobni temperaturi.
- Polnilnik in litij-ionske baterije naj bodo suhi.
- Pred prvo uporabo napolnite litij-ionske baterije.
- Da bi se izognili škodi zaradi nepravilne montaže ali delovanja ter da ne bi izničili garancije in jamstva:
  - Izdelek uporabljajte samo v skladu s temi navodili za uporabo.
  - Upoštevajte varnostne informacije in navodila za vzdrževanje.
  - Uporabljajte samo dodatke, ki niso navedeni v navodilih za uporabo, s soglasjem proizvajalca.
  
- Izdelek in dodatno opremo naj uporabljajo samo osebe, ki imajo zahtevano usposabljanje, znanje ali izkušnje.
- Navodila za uporabo naj bodo dostopna uporabniku.
- Upoštevajte veljavne standarde.
- Prepričajte se, da električna napeljava prostora ustreza zahtevam IEC.
- Odklopite omrežne kable tako, da povlečete za vtič naprave, nikoli pa ne povlečete za kabel.
- Izdelka ne uporabljajte na potencialno eksplozivnih območjih.
- Ne uporabljajte poškodovanega ali okvarjenega izdelka.  
Poškodovan izdelek takoj izločite iz uporabe.

### Opomba

*Napravo lahko pod nadzorom odrasle osebe uporabljajo otroci od 3. leta starosti.*

### Opomba

*Napravo lahko uporabljajo otroci, starejši od 8 let, in osebe z okrnjenimi fizičnimi, senzoričnimi ali mentalnimi zmožnostmi oziroma osebe s pomanjkanjem izkušenj ali znanja, če so pod nadzorom ali če so bili poučeni o varni uporabi naprave ter razumejo nevarnosti, do katerih lahko pride pri uporabi naprave.*

- Ne dovolite otrokom, da se igrajo z napravo.
- Ne dovolite otrokom, da čistijo in vzdržujejo napravo brez nadzora odrasle osebe.



Življenjska nevarnost zaradi električnega udara!  
→ Izdelka ne odpirajte (to ne velja za menjavo baterije).

NEVARNOST



Nevarnost opeklin! Po daljši uporabi se strižne glave lahko segrejejo.  
→ Po uporabi se ne dotikajte strižnih glav.  
→ Po uporabi počakajte, da se strižne glave ohladijo.

OPOZORILO



Nevarnost požara in eksplozije!  
→ Izdelka ne uporabljajte na potencialno eksplozivnih območjih.

NEVARNOST



Nevarnost poškodb zaradi ostrih rezalnih ploščic!

→ S strižno glavo brezžičnega strižnika Favorita CLI ravnajte previdno.

OPOZORILO



Nevarnost požara v primeru kratkega stika polov zaradi tekočin ali kovinskih delov!

→ Ne povzročajte kratkega stika litij-ionske baterije.

OPOZORILO



Nevarnost telesnih poškodb in materialne škode zaradi poškodovanih litij-ionskih baterij!

→ Pred polnjenjem preverite, ali so litij-ionske baterije poškodovane  
→ Ne uporabljajte ali polnite poškodovanih litij-ionskih baterij

OPOZORILO



Izguba kapacitete/zmogljivosti izpraznjenih litij-ionskih baterij zaradi daljšega skladiščenja!

→ Če litij-ionsko baterijo shranjujete dlje časa, jo hranite le popolnoma napolnjeno in jo napolnite enkrat mesečno!

PREVIDNO



PREVIDNO

Uničenje izdelka, predala za polnjenje ali litij-ionske baterije z vstavljanjem napačne vrste baterije v predal za polnjenje!

- Litij-ionsko baterijo vstavite samo v predvidene predale za polnjenje
- Litij-ionske baterije vstavite v pravi položaj



PREVIDNO

Poškodba ali uničenje izdelka zaradi mehanskega čiščenja/dezinfekcije ali sterilizacije!

- Izdelek čistite/razkužite samo ročno
- Izdelka nikoli ne sterilizirajte



NEVARNOST

Nevarnost električnega udara in požara

- Pred čiščenjem izvlecite omrežni vtič
- Prepričajte se, da tekočina ne prodre v izdelek.
- Po čiščenju/dezinfekciji pustite, da se suši vsaj 1 minuto.



PREVIDNO

Poškodba izdelka zaradi nepravilnega čiščenja ali nepravilnih čistilnih/razkuževalnih sredstev!

- Za čiščenje površin uporabite komercialno dostopna sredstva.
- Izdelka nikoli ne odlagajte v vodo ali čistilo
- V predale za polnjenje ne vlivajte tekočine.
- Z največjo skrbnostjo očistite kontakte v predalih za polnjenje.

## Opis izdelka

### Poimenovanje delov (Sl. 1–3)

- 1 Držalo strižne glave
- 2 Akumulatorski strižnik FAVORITA CLi
- 3 Sprositev baterije
- 4 Polnilnik
- 5 Vpenjalna ročica
- 6 Predal za polnjenje (za litij-ionsko baterijo)
- 7 Litij-ionska baterija
- 8 Indikator napoljenosti (za brezžični strižnik FAVORITA CLi)
- 9 Indikator napoljenosti (za litij-ionsko baterijo)
- 10 Predal za polnjenje (za brezžični strižnik FAVORITA CLi)
- 11 Stikalo za vklop/izklop
- 12 LED-prikaz s stanjem napoljenosti
- 13 Cilindrični vijak
- 14 Pritisni kos
- 15 Narebričeni vijak
- 16 Listnata vzmet
- 17 Zobje
- 18 Spodnja rezalna plošča
- 19 Zgornja rezalna plošča
- 20 Pripomoček za natančno nastavitvev Torqui GT140
- 21 Omrežni del (polnilnik)
- 22 Adapter
- 23 Zapah (adapter)

## Tehnični podatki

### Brezžični strižnik Favorita CLi

Vrsta naprave	GT234-XX/GT236-XX
Pogon	8V EC motor
Prenos	Premična ročica
Število hodov	3.300 vrt./min
Teža (s strižno glavo in baterijo)	390 g
Čas delovanja	Približno 180 min
EN 60335-1	

### Polnilnik

Vrsta naprave	XT433
Razponi omrežne napetosti	100–240 V
Frekvenca	50–60 Hz
Polnilna/izhodna napetost	najv. 7,4 V
Polnilni/izhodni tok	najv. 1 A
Teža vključno z napajalnikom	242 g
EN 60335-2-29:2004/A11:2018	

### Litij-ionska baterija

Vrsta naprave	XT431
Vrsta celice	Li
Enosmerna napetost	7,4 V
Kapaciteta	približno 2.850 mAh
Čas polnjenja	pribl. 240 min

### Pogoji delovanja

Okolica: 0–40 °C



## Delovanje

### Priprava



Embalažo shranite za kasnejše varno shranjevanje ali transport

- Preverite, ali je obseg dobave popoln
- Preverite vse dele glede morebitnih poškodb med transportom

### Varnost



**Poškodbe zaradi nepravilnega napajanja**

#### PREVIDNO

- Napravo uporabljajte samo s priloženim napajalnikom.

### Namen uporabe brezžičnega strižnika Favorita CLi

#### Opomba

*Naprava je namenjena samo za striženje živalske dlake.*

Brezžični strižnik Favorita CLi se uporablja za striženje majhnih živali. Glede na uporabo je treba brezžični strižnik Favorita CLi uporabljati s strižno glavo.

### Namenska uporaba polnilnik XT433/litij-ionska baterija XT431

Polnilnik XT433 se uporablja samo za polnjenje brezžičnega strižnika Favorita CLi in litij-ionske baterije. Za vsako komponento obstaja predal za polnjenje.

### Postopek polnjenja

1. Priključite napajalnik v električno vtičnico.
2. Vstavite baterijo XT431 v zadnji polnilni predal ali napravo z baterijo v sprednji polnilni predal.
3. Baterija se polni, ko LED-lučka na polnilni postaji utripa

## Upravljanje

### Striženje z natičnimi glavniki

Napravo lahko upravljate tudi z natičnimi glavniki. To pomeni, da lahko enostavno razširite razpon dolžine reza.

### Natikanje/odstranitev glavnika

1. Postavite jeziček glavnika med strižno glavo in lastovičji rep ter ga povlecite čez zobe strižne glave, dokler se glavnik ne zaskoči pravilno.
2. Povlecite glavnik proti konicam zob, da ga lahko ponovno odstranite.

### Menjava strižnega kompleta

1. Najprej izklopite napravo s tipko za vklop/izklop **11**
2. Potisnite vpenjalno ročico **5** v smeri naprave
3. Povlecite strižni komplet z naprave
4. Izberite primeren strižni komplet
5. Stroj znova vklopite s tipko za vklop/izklop **11**
6. Med delovanjem strižni komplet hitro potisnite na napravo

### Nastavitev pritiska plošče

#### Opomba

Da bi povečali zmogljivost rezanja, je treba pritisk plošče po potrebi regulirati, glejte zložljivo stran!

→ Narebričeni vijak **15** zategnite tako močno, da lahko zgornjo rezalno ploščo **19** s srednjim stranskim pritiskom premikate ročno.

### Nastavite pritisk plošče s pomočjo pripomočka za natančno nastavitev Torqui

#### Opomba

Proizvajalec priporoča uporabo pripomočka za natančno nastavitev Torqui za optimalno nastavitev pritiska plošče.

→ Vstavite pripomoček za natančno nastavitev Torqui v šestrobo vtičnico narebričenega vijaka in ga zavrtite v smeri urinega kazalca, dokler ne zaslišite klika.

#### Opomba

Narebričene vijake starejših strižnih glav, ki nimajo imbus nastavka, lahko naknadno vgradite s kompletom vijakov GT141.

### Odstranitev strižne glave

→ Odvijte narebričen vijak **15** z listnato vzmetjo **16**

→ Potisnite zgornjo rezalno ploščo **19** s strižne glave pod pritiskom kosom **14**

Strižna glava je odstranjena!

### Mazanje strižne glave z oljem

→ Odstranite strižno glavo, glejte poglavje Odstranitev strižne glave.

→ Očistite zgornjo **19** in spodnjo rezalno ploščo **18** z mehko krpo ali čopičem. Prepričajte se, da so reže med zobmi **17** čiste.

→ Zgornja **19** in spodnja rezalna plošča **18** rahlo naoljite s posebnim oljem za strižne glave GT604.

### Brušenje rezalne plošče

#### Opomba

Za brušenje rezalne plošče se obrnite na tehnično službo, glejte Vzdrževanje.

### Vzdrževanje

Da bi zagotovili zanesljivo delovanje, podjetje Aesculap Schermaschinen priporoča vzdrževanje vsako leto.

### Naslovi servisnih služb:

Albert Kerbl GmbH  
 Felizenzell 9  
 84428 Buchbach/Germany  
 Phone: +49 (0) 8086933-100  
 Fax: +49 (0) 8086933-500  
 E-Mail: [info@kerbl.com](mailto:info@kerbl.com)  
[www.kerbl.com](http://www.kerbl.com)

Več naslovov servisnih služb najdete na zgornjem naslovu.

## Prikaz

### Stanje napolnjenosti

Indikator stanja napolnjenosti na zaslonu se samodejno aktivira, ko napravo premaknete in prikazuje trenutno stopnjo napolnjenosti baterije v treh stopnjah:



Popolnoma napolnjena



Delno izpraznjena



Skoraj popolnoma izpraznjena  
(utrpa najkasneje, ko je treba  
zamenjati baterijo)

### LED-lučka za olje

LED-lučka za olje zasveti vsakih 10 minut in utripa nekaj sekund, da uporabnika opozori na mazanje strižne glave.



### Temperaturno opozorilo

Če temperatura baterije preseže 50 °C, zasveti opozorilna LED-lučka. Nato je treba stroj izklopiti in pustiti, da se ohlaja približno 15 minut.



### Zaščita pred preobremenitvijo

Zaščita pred preobremenitvijo je vgrajena za zaščito naprave pred prevelikimi obremenitvami. LED-lučka za preobremenitev označuje, kdaj naprava deluje v mejnem območju. Če je ta meja presežena, se motor najprej izklopi, LED-lučka utripa nekaj sekund, nato pa se naprava popolnoma izklopi.



Če se ta težava pojavlja pogosteje, je treba preveriti pritisk plošče in po potrebi naoljiti strižno glavo.

## Odkrivanje in odpravljanje napak

### Brezžični strižnik FAVORITA CLI

Motnja	Prepoznavanje	Vzrok	Rešitev	
Brezžični strižnik FAVORITA CLI se ne zažene	LED-zaslon ne sveti, ko se naprava premika	Litij-ionska baterija globoko izpraznjena	Vstavite novo litij-ionsko baterijo	
		Litij-ionska baterija je okvarjena	Vstavite novo litij-ionsko baterijo	
		Litij-ionska baterija ni vstavljena	Vstavite novo litij-ionsko baterijo	
	Indikator napoljenosti ima en stolpec in utripa	Litij-ionska baterija je izpraznjena	Strižna glava s previsokim pritiskom plošče	Vstavite novo litij-ionsko baterijo
				Napolnite litij-ionsko baterijo
	Indikator napoljenosti prikazuje 3 stolpce	Umazana strižna glava	Sprostite pritisk plošče	Nastavite pritisk plošče s pripomočkom Torqui (GT142)
				Očistite strižno glavo (glejte poglavje Vzdrževanje)
			Zamenjajte strižno glavo	
Brezžični strižnik FAVORITA CLI se ustavi	Indikator napoljenosti ima en stolpec in utripa	Litij-ionska baterija je izpraznjena	Vstavite novo litij-ionsko baterijo	
			Napolnite litij-ionsko baterijo	
	Indikator stanja napoljenosti prikazuje več kot en stolpec	Strižna glava s previsokim pritiskom plošče	Strižna glava je blokirana	Sprostite pritisk plošče
				Nastavite pritisk plošče s pripomočkom Torqui (GT142)
				Očistite strižno glavo (glejte poglavje Vzdrževanje)
Strižna glava ne reže	Servisirajte strižno glavo	Zamenjajte strižno glavo		
Brezžični strižnik FAVORITA CLI se ne polni v polnilni postaji	LED-prikazi na polnilni postaji ne svetijo	-	Glejte polnilnik in litij-ionsko baterijo	
	LED-prikazi na polnilni postaji svetijo rdeče	-	Glejte polnilnik in litij-ionsko baterijo	

**Polnilnik in litij-ionska baterija**

<b>Motnja</b>	<b>Prepoznavanje</b>	<b>Vzrok</b>	<b>Rešitev</b>
Polnilnik ne deluje	LED-prikazi ne svetijo	Omrežni priključni kabel ni priključen	Priključite omrežni priključni kabel v vtič naprave na polnilniku in v napajalno vtičnico
	Litij-ionska baterija ni napolnjena	Omrežni priključni kabel je okvarjen	Zamenjajte omrežni priključni kabel
		Polnilnik je okvarjen	Izdelek naj popravi proizvajalec

## Izjava o skladnosti

	<p>Na našo izključno odgovornost izjavljamo, da je ta izdelek v skladu z naslednjimi standardi ali normativnimi dokumenti:</p> <p>Direktiva EMC        - 2014/30/EU</p> <p>Direktiva o nizki napetosti (LVD)        - 2014/35/EU</p> <p>Direktiva ROHS        - 2011/65/EU</p> <p>Standardi        - EN 60335-2-8:2015+A1:2016        - EN 60335-1:2012/A14:2019        - IEC 60335-2-8:2012 + A1:2015        - IEC 60335-1:2010 + A1:2013 + A2:2016</p> <p>Varnost električnih aparatov za gospodinjstvo in podobne namene        - Splošni pogoji        - za strižnike dlake podjetja Aesculap Schermaschinen GmbH</p>
-----------------------------------------------------------------------------------	---------------------------------------------------------------------------------------------------------------------------------------------------------------------------------------------------------------------------------------------------------------------------------------------------------------------------------------------------------------------------------------------------------------------------------------------------------------------------------------------------------------------------------------------------------------------------------------------------------------------------------------------------------------

## Odstranjevanje





Električnega orodja ne zavržite med gospodinjske odpadke!

V skladu z evropsko Direktivo 2012/19/EU o odpadni električni in elektronski opremi in njeno implementacijo v nacionalno zakonodajo je treba električna orodja, ki niso več uporabna, zbirati ločeno in reciklirati na okolju prijazen način.

## 2 leti garancije

Spoštovani kupec,

najlepša hvala, ker ste izbrali izdelek našega podjetja. Ime Aesculap že desetletja predstavlja preverjeno kakovost in prvovrstno storitev. Našim strankam ponujamo inovativne in visoko zmogljive izdelke. Podjetje Aesculap izdeluje visokokakovostne naprave in vam zagotavlja uporabo visokokakovostnih materialov in skrbno izdelavo. Želimo poudariti, da nismo odgovorni za materialne napake na naših izdelkih, če so te nastale zaradi nepravilne uporabe, normalne obrabe ali dejstva, da se izdelek uporablja nepravilno, da se uporabljajo neustrezni izdelki drugih proizvajalcev ali, da se uporabljajo okvarjeni izdelki drugih proizvajalcev. Prav tako so izključene materialne napake, ki ne ali le zanemarljivo vplivajo na vrednost ali funkcijo. Če smo odgovorni v okviru naše garancije, si pridržujemo pravico do popravila ali zamenjave izdelka.

	Slijedite upute za uporabu
	Označavanje električnih i elektroničkih uređaja sukladno Direktivi 2012/19/EU (WEEE), pogledajte Zbrinjavanje



## Opće sigurnosne upute

- Prije uporabe proizvoda provjerite funkcionalnost i ispravno stanje.
- Čuvajte punjač i Li-ion baterije na sobnoj temperaturi.
- Punjač i Li-ion baterije držite suhima.
- Napunite Li-ion baterije prije prve uporabe.
- Kako biste izbjegli štetu uzrokovanu nepravilnim sastavljanjem ili radom, kako ne biste ugrozili jamstvo i odgovornost:
  - Proizvod koristite samo u skladu s ovim uputama za uporabu.
  - Pridržavajte se sigurnosnih informacija i uputa za održavanje.
  - Koristite samo pribor koji nije naveden u uputama za uporabu uz suglasnost proizvođača.
- Dopustite da proizvod i pribor pokreću i koriste samo osobe koje imaju potrebnu obuku, znanje ili iskustvo.
- Upute za uporabu neka budu dostupne korisniku.
- Pridržavajte se važećih standarda.
- Uvjerite se da električna instalacija prostorije udovoljava zahtjevima IEC.
- Odspojite mrežne priključke povlačenjem utikača uređaja, nikako povlačenjem kabela.
- Nemojte koristiti proizvod u potencijalno eksplozivnim područjima.
- Nemojte koristiti oštećen ili neispravan proizvod.
  - Odmah odvojite oštećeni proizvod.

### Napomena

*Uređaj mogu koristiti djeca od 3 godine starosti pod nadzorom.*

### Napomena

- *Uređaj mogu koristiti djeca u dobi od 8 i više godina, te osobe sa smanjenim fizičkim, senzornim ili mentalnim sposobnostima ili nedostatkom iskustva i znanja, ako su pod nadzorom ili ako su upućeni u sigurnu uporabu uređaja i ako razumiju opasnosti koje iz toga proizlaze.*
- Djeca se ne smiju igrati s uređajem.
- Ne dopustite djeci da čiste i održavaju uređaj bez nadzora.



OPASNOST

**Opasnost po život od strujnog udara!**

→ Ne otvarajte proizvod (ovo se ne odnosi na zamjenu baterije).



UPOZORENJE

**Opasnost od opekлина! Nakon intenzivne uporabe britve za šišanje mogu se zagrijati.**

→ Ne dirajte britve za šišanje nakon uporabe.  
→ Pustite da se britve za šišanje ohlade nakon uporabe.



OPASNOST

**Opasnost od požara i eksplozije!**

→ Nemojte koristiti proizvod u potencijalno eksplozivnim područjima.



UPOZORENJE

**Opasnost od ozljeda oštrim pločama za rezanje!**

→ Pažljivo rukujte britvom za šišanje Favorita CLI bežične mašine za šišanje.



UPOZORENJE

**Opasnost od požara ako su polovi kratko spojeni tekućinama ili metalnim dijelovima!**

→ Nemojte uzrokovati kratki spoj Li-ion baterije.



UPOZORENJE

**Opasnost od ozljeda i materijalne štete zbog oštećenih Li-ion baterija!**

→ Prije punjenja provjerite jesu li Li-ion baterije oštećene  
→ Nemojte koristiti ili puniti oštećene Li-ion baterije



PAŽNJA

**Gubitak kapaciteta/učinka ispražnjenih Li-ion baterija zbog duljeg skladištenja!**

→ Prilikom pohranjivanja Li-ion baterije na dulje vrijeme, čuvajte je samo potpuno napunjenu i puniti ju jednom mjesečno!



PAŽNJA

Uništavanje proizvoda, utora za punjenje ili Li-ion baterije umetanjem pogrešne vrste baterije u utora za punjenje!

→ Umetnite Li-ion bateriju samo u za to predviđene utore za punjenje

→ Umetnite Li-ion baterije u ispravan položaj



PAŽNJA

Oštećenje ili uništenje proizvoda uslijed mehaničkog čišćenja/dezinfekcije ili sterilizacije!

→ Proizvod čistite/dezinficirajte samo manualno

→ Nikada nemojte sterilizirati proizvod



OPASNOST

Rizik od strujnog udara i požara

→ Prije čišćenja izvucite mrežni utikač

→ Pazite da tekućina ne prodre u proizvod.

→ Ostavite najmanje 1 minutu nakon čišćenja/dezinfekcije da se osuši.



PAŽNJA

Oštećenje proizvoda zbog neispravnog čišćenja ili neispravnih sredstava za čišćenje/dezinfekciju!

→ Za čišćenje površina koristite komercijalno dostupna sredstva.

→ Nikada ne stavljajte proizvod u vodu ili deterdžent

→ Nemojte stavljati nikakvu tekućinu u utore za punjenje.

→ Očistite kontakte u utorima za punjenje s najvećom pažnjom.

## Opis proizvoda

### Oznaka dijelova (sl. 1 – 3)

- 1 držač britve za šišanje
- 2 FAVORITA CLI bežična mašina za šišanje
- 3 bežično deblokiranje
- 4 punjač
- 5 stezna poluga
- 6 utora za punjenje (za Li-ion bateriju)
- 7 Li-ion baterija
- 8 indikator razine napunjenosti (za bežičnu mašinu za šišanje FAVORITA CLI)
- 9 indikator razine napunjenosti (za Li-ion bateriju)
- 10 utor za punjenje (za FAVORITA CLI bežičnu mašinicu za šišanje)
- 11 sklopka za uključivanje/isključivanje
- 12 LED zaslon s razinom napunjenosti
- 13 cilindarski vijak
- 14 tlačni komad
- 15 nazubljeni vijak
- 16 lisnata opruga
- 17 zupci
- 18 donja ploča za rezanje
- 19 gornja ploča za rezanje
- 20 Torqui GT140 pomoć za precizno podešavanje
- 21 jedinica napajanja (punjač)
- 22 adaptera
- 23 blokada (adapter)

### Tehničke specifikacije Bežična mašina za šišanje Favorita CLI

Tip uređaja	GT234-XX/GT236-XX
Pogon	8V EC motor
Prijevod	Preklopna ručica
Stopa udara	3 300 1/min
Težina (s britvom za šišanje i baterijom)	390 g
Trajanje	Približno 180 min
EN 60335-1	

### Punjač

Tip uređaja	XT433
Rasponi mrežnog napona	100–240 V
Frekvencija	50–60 Hz
Napon punjenja/izlaza	maks. 7,4 V
Struja punjenja/izlaza	max. 1 A
Težina uklj. jedinicu napajanja	242 g
EN 60335-2-29:2004/A11:2018	

### Litij-ion baterija

Tip uređaja	XT431
Tip ćelije	Li
Istosmjerna struja	7,4 V
Kapacitet:	Približno 2.850 mAh
Vrijeme punjenja	oko 240 min

### Radni uvjeti

Okruženje: 0°C - +40°C

## Rad

### Priprema



Sačuvajte pakiranje za kasnije sigurno skladištenje ili transport

- Provjerite je li opseg isporuke potpun
- Provjerite sve dijelove na moguća oštećenja pri transportu

### Sigurnost



**Oštećenje zbog neispravnog napajanja**

#### PAŽNJA

- Uređaj pokrećite isključivo isporučenim napajanjem.

### Namjena bežične mašine za šišanje Favorita CLi

#### Napomena

*Uređaj je namijenjen samo za šišanje životinjskog krzna.*

Bežična mašina za šišanje Favorita CLi koristi se za šišanje malih životinja. Ovisno o primjeni, bežičnu mašinu za šišanje Favorita CLi morate koristiti s britvom za šišanje.

### Namjena punjača XT433/ Li-ion baterije XT431

Punjač XT433 koristi se samo za punjenje Favorita CLi bežične mašine za šišanje i Li-ion baterije. Za svaku komponentu postoji utor za punjenje.

### Postupak punjenja

1. Utaknite strujni adapter u utičnicu
2. Umetnite ili bateriju XT431 u stražnji utor za punjenje ili uređaj s baterijom u prednji utor za punjenje
3. Baterija se puni kada LED na stanici za punjenje treperi

## Rukovanje

### Šišanje s nasadnim češljevima

Uređaj se može pokrenuti i nasadnim češljevima. Tako možete jednostavno proširiti raspon duljina rezanja.

### Pričvrstite/uklonite češalj

1. Postavite jezičak češlja između britve za šišanje i lastinog repa i povucite ga preko zubaca britve za šišanje dok češalj ispravno ne uklopi
2. Povucite češalj u pravcu vrhova zubaca kako biste ga ponovno mogli izvaditi

### Zamjena seta za rezanje

1. Prvo isključite uređaj tipkom **11** za uključivanje/isključivanje
2. Pritisnite steznu polugu **5** u pravcu mašine
3. Povucite set za rezanje sa mašine
4. Odaberite odgovarajući set za rezanje
5. Ponovo uključite uređaj tipkom **11** za uključivanje/isključivanje
6. Tijekom rada brzo gurnite set za rezanje na mašinu

### Podesite tlak ploče

#### *Napomena*

*Kako bi se povećala učinkovitost rezanja, tlak ploče se mora po potrebi regulirati, pogledajte preklapnu stranicu!*

→ Zategnite nazubljeni vijak **15** tako snažno da se gornja ploča za rezanje **19** može pomicati rukom srednjim pritiskom sa strane.

### Postavite tlak ploče pomoću Torqui pomoćnog sredstva za precizno podešavanje

#### *Napomena*

*Proizvođač preporučuje uporabu Torqui pomoćnog sredstva za precizno podešavanje za optimalno podešavanje tlaka ploče.*

→ Umetnite Torqui pomoćno sredstvo za precizno podešavanje u šesterokutni nastavak nazubljenog vijka i okrenite ga u smjeru kazaljke na satu dok ne čujete klik.

#### *Napomena*

*Nazubljeni vijci starijih britvi za šišanje koji nemaju šesterokutni nastavak mogu se naknadno ugraditi pomoću GT141 kompleta vijaka.*

### Demontaža britve za šišanje

→ Otpustite nazubljeni vijak **15** s lisnatom oprugom **16**

→ Gurnite gornju ploču za rezanje **19** iz britve za šišanje pod tlačnim komadom **14**

Britva za šišanje je demontirana!

### Podmazivanje britve za šišanje uljem

→ Rastavite britvu za šišanje, pogledajte poglavlje Demontaža britve za šišanje.

→ Očistite gornju **19** i donju ploču za rezanje **18** mekom krpom ili četkom. Provjerite jesu li praznine između zubaca **17** čiste.

→ Lagano nauljite gornju **19** i donju ploču za rezanje **18** posebnim uljem za britve za šišanje GT604.

### Brušenje ploče za rezanje

#### *Napomena*

*Obratite se tehničkoj službi za brušenje ploče za rezanje, pogledajte Održavanje.*

### Održavanje

Kako bi se osigurao pouzdan rad, Aesculap mašina za šišanje preporučuje održavanje svake godine.

### Adrese servisa:

Albert Kerbl GmbH  
 Felizenzell 9  
 84428 Buchbach/Njemačka  
 Telefon: +49 (0) 8086933-100  
 Faks: +49 (0) 8086933-500  
 E-pošta: [info@kerbl.com](mailto:info@kerbl.com)

[www.kerbl.com](http://www.kerbl.com)

Više servisnih adresa možete saznati na gornjoj adresi.

## Zaslon

### Razina napunjenosti

Indikator razine napunjenosti na zaslonu se automatski aktivira kada se mašina pomakne i prikazuje trenutnu razinu napunjenosti baterije u tri stupnja:



Potpuno napunjena



Djelomično ispražnjena



**Gotovo potpuno ispražnjena  
(treperi, kada se baterija mora  
najkasnije zamijeniti)**

### LED ulja

LED ulja svijetli svakih 10 minuta i treperi nekoliko sekundi kako bi obavijestila korisnika o podmazivanju britve za šišanje.



### Upozorenje o temperaturi

Ako temperatura baterije prijeđe 50°C, svijetli LED upozorenje.

Potom se mašina mora isključiti i ostaviti oko 15 minuta da se ohladi.



### Zaštita od preopterećenja

Zaštita od preopterećenja je integrirana kako bi zaštitila mašinu od prekomjernih opterećenja. LED za preopterećenje pokazuje kada mašina radi u graničnom području. Ako se ova granica prekorači, prvo se isključuje motor, LED treperi nekoliko sekundi, a zatim se mašina potpuno isključuje.



Ako se ovaj problem češće javlja, potrebno je provjeriti tlak ploče i po potrebi podmazati britvu za šišanje.

## Otkrijte i popravite greške

### Bežična mašina za šišanje FAVORITA CLI

Smetnja	Prepoznavanje	Uzrok	Otklanjanje
Bežična mašina za šišanje FAVORITA CLI se ne uključuje	LED indikator ne svijetli kada se mašina kreće	Li-ion baterija jako ispražnjena	Umetnite novu Li-ion bateriju
		Li-ion baterija u kvaru	Umetnite novu Li-ion bateriju
		Li-ion baterija nije umetnuta	Umetnite novu Li-ion bateriju
	Indikator razine napunjenosti s crticom i treperi	Li-ion baterija ispražnjena	Umetnite novu Li-ion bateriju
			Napunite Li-ion bateriju
	Indikator razine napunjenosti pokazuje 3 crtice	Britva za šišanje s previsokim tlakom ploče	Otpustite tlak ploče
Postavite tlak ploče pomoću Torqui (GT142)			
Zaprjlana britva za šišanje		Očistite britvu za šišanje (pogledajte poglavlje Održavanje)	
		Zamijenite britvu za šišanje	
Bežična mašina za šišanje FAVORITA CLI se zaustavlja	Indikator razine napunjenosti s crticom i treperi	Li-ion baterija ispražnjena	Umetnite novu Li-ion bateriju
			Napunite Li-ion bateriju
	Indikator razine napunjenosti prikazuje više od jedne crtice	Britva za šišanje s previsokim tlakom ploče	Otpustite tlak ploče
			Postavite tlak ploče pomoću Torqui (GT142)
	Britva za šišanje blokirana	Očistite britvu za šišanje (pogledajte poglavlje Održavanje)	
	Britva za šišanje ne reže	Popravite britvu za šišanje	
		Zamijenite britvu za šišanje	
FAVORITA CLI bežična mašina za šišanje ne puni se u stanici za punjenje	LED indikatori na stanici za punjenje ne svijetle	-	pogledajte punjač i Li-ion baterije
	LED indikatori na stanici za punjenje svijetle crveno	-	pogledajte punjač i Li-ion baterije



**Punjač i Li-ion baterija**

<b>Kvar</b>	<b>Prepoznavanje</b>	<b>Uzrok</b>	<b>Otklanjanje</b>
Punjač ne radi	LED indikatori ne svijetle	Mrežni priključni kabel nije priključen	Utaknite kabel za napajanje u utikač punjača i u utičnicu napajanja
	Li-ion baterija nije napunjena	Mrežni priključni kabel u kvaru	Zamijenite kabel za napajanje
		Punjač u kvaru	Neka proizvođač popravi proizvod

## Izjava o sukladnosti

	<p>Izjavljujemo na našu isključivu odgovornost da je ovaj proizvod usklađen sa sljedećim standardima ili normativnim dokumentima:</p> <p>EMC direktiva        - 2014/30/EU</p> <p>Direktiva o niskom naponu (LVD)        - 2014/35/EU</p> <p>ROHS-direktiva        - 2011/65/EU</p> <p>Standardi        - EN 60335-2-8:2015+A1:2016        - EN 60335-1:2012/A14:2019        - IEC 60335-2-8:2012 + A1:2015        - IEC 60335-1:2010 + A1:2013 + A2:2016</p> <p>Sigurnost električnih uređaja za kućanstvo i slične namjene        - opći zahtjevi        - za mašine za rezanje kose</p> <p>tvrtke Aesculap        Schermaschinen GmbH</p>
-----------------------------------------------------------------------------------	--------------------------------------------------------------------------------------------------------------------------------------------------------------------------------------------------------------------------------------------------------------------------------------------------------------------------------------------------------------------------------------------------------------------------------------------------------------------------------------------------------------------------------------------------------------------------------------------------------------------------------------------------------------------------------------

## Zbrinjavanje





Nemojte bacati električne uređaje s kućnim otpadom!

U skladu s Europskom direktivom 2012/19/EU o starim električnim i elektroničkim uređajima i njenoj provedbi u skladu s nacionalnim zakonodavstvom, električna oprema, koja se više ne može koristiti, mora se odvojeno sakupljati i reciklirati na ekološki prihvatljiv način.

## 2 godine jamstva

Poštovana klijentice, poštovani klijente, srdačno se zahvaljujemo što ste odabrali proizvod naše tvrtke. Naziv Aesculap već desetljećima predstavlja provjerenu kvalitetu i prvoklasnu uslugu. Našim klijentima nudimo inovativne i visokoučinkovite proizvode. Aesculap proizvodi visokokvalitetne uređaje i jamči uporabu visokokvalitetnih materijala i pažljivu proizvodnju. Želimo istaknuti da ne snosimo odgovornost za materijalne nedostatke u našim proizvodima, ako nastaju uslijed nepravilne uporabe, normalnog trošenja ili zbog činjenice da se proizvod koristi nepropisno ili da proizvodi trećih strana ne odgovaraju ili ne funkcioniraju pravilno. Nedostaci materijala koji ne utječu ili samo zanemarivo utječu na vrijednost ili funkciju također su isključeni. Ako u okviru našeg jamstva snosimo odgovornost prema, zadržavamo pravo na popravak ili zamjenu proizvoda.

	Respectați instrucțiunile de utilizare
	Etichetarea echipamentelor electrice și electronice în conformitate cu Directiva 2012/19/UE (WEEE-Directiva privind deșeurile de echipamente electrice și electronice), a se vedea eliminarea

## Instrucțiuni generale de siguranță

- Înainte de a utiliza produsul, verificați funcționalitatea și starea corespunzătoare a acestuia.
- Păstrați încărcătorul și acumulatorii Li-ion la temperatura camerei.
- Păstrați încărcătorul și acumulatorii Li-ion într-un loc uscat.
- Înainte de prima utilizare încărcați acumulatorii Li-ion.
- Pentru a evita deteriorarea datorată unei asamblări sau funcționări necorespunzătoare și pentru a nu periclita garanția și răspunderea:
  - Utilizați produsul numai în conformitate cu aceste instrucțiuni de utilizare.
  - Respectați informațiile de siguranță și instrucțiunile de întreținere.
  - Folosiți accesorii care nu sunt menționate în instrucțiunile de utilizare numai cu acordul producătorului.
- Permiteți ca produsul și accesoriile să fie operate și utilizate numai de persoane care au pregătirea, cunoștințele sau experiența necesară.
- Păstrați instrucțiunile de utilizare la îndemâna utilizatorului.
- Respectați standardele în vigoare.
- Asigurați-vă că instalația electrică a încăperii este conformă cu cerințele IEC.
- Deconectați de la rețeaua electrică trăgând de ștecărul aparatului, niciodată de cablu.
- Nu utilizați produsul în atmosfere potențial explozive.
- Nu utilizați un produs deteriorat sau defect.
  - Aruncați imediat produsul deteriorat.

### Indicație

*Aparatul poate fi utilizat de copii începând cu vârsta de 3 ani, sub supraveghere.*

### Indicație

*Aparatul poate fi utilizat de copii cu vârsta de peste 8 ani și de persoane cu capacități fizice, senzoriale sau mentale reduse sau cu lipsă de experiență și cunoștințe, dacă acestea au fost supravegheate sau instruite cu privire la utilizarea aparatului în condiții de siguranță și dacă înțeleg pericolele asociate.*

- Nu lăsați copiii să se joace cu aparatul.
- Nu permiteți copiilor să curețe și să întrețină aparatul fără supraveghere.



PERICOL

**Pericol de moarte din cauza șocurilor electrice!**

→ Nu deschideți produsul (cu excepția cazului în care schimbați acumulatorul).



AVERTISMENT

**Pericol de arsuri! După o perioadă prelungită de utilizare, capetele de tuns ale mașinii se pot încălzi.**

→ Nu atingeți capetele de tuns ale mașinii după utilizare.

→ După utilizare lăsați capul de tuns al mașinii să se răcească.



PERICOL

**Pericol de incendiu și explozie!**

→ Nu utilizați produsul în atmosfere potențial explozive.



AVERTISMENT

**Risc de rănire din cauza plăcilor de tăiere ascuțite!**

→ Manipulați cu grijă capul de tuns al mașinii de tuns cu acumulator Favorita CLi.



AVERTISMENT

**Pericol de incendiu în cazul în care polii sunt scurtcircuitați de lichide sau piese metalice!**

→ Nu scurtcircuitați acumulatorul Li-ion.



AVERTISMENT

**Risc de rănire și de daune materiale din cauza acumulatorilor Li-ion deteriorați!**

→ Verificați dacă acumulatorii Li-ion sunt deteriorați, înainte de a-i încărca

→ Nu utilizați și nu încărcați acumulatori Li-ion deteriorați



PRECAUTIE

**Pierderea capacității/permanenței acumulatorilor Li-ion descărcați din cauza depozitării prelungite!**

→ Pentru perioade mai lungi de păstrare, depozitați acumulatorul Li-ion numai complet încărcat și reîncărcați-l o dată pe lună!



Distrugerea produsului, a compartimentului de încărcare sau a acumulatorului Li-ion prin introducerea unui tip de acumulator incorect în compartimentul de încărcare!

**PRECAUTIE**

- Introduceți acumulatorul Li-Ion numai în compartimentele de încărcare prevăzute în acest scop
- Introduceți acumulatorii Li-Ion în poziția corectă



Deteriorarea sau distrugerea produsului din cauza curățării/dezinfecției sau sterilizării mecanice!

**PRECAUTIE**

- Curățați/dezinfectați produsul numai manual
- Nu sterilizați niciodată produsul



Pericol de șoc electric și de incendiu

**PERICOL**

- Scoateți ștecărul de la rețea înainte de curățare
- Asigurați-vă că nu intră niciun lichid în produs.
- După curățare/dezinfectare, lăsați să se usuce timp de cel puțin 1 minut.



Deteriorarea produsului din cauza curățării incorecte sau a unui agent de curățare/dezinfectare incorect!

**PRECAUTIE**

- Utilizați un detergent disponibil în comerț pentru a curăța suprafețele.
- Nu introduceți niciodată produsul în apă sau detergent
- Nu introduceți niciun lichid în compartimentele de încărcare.
- Curățați cu cea mai mare atenție contactele din compartimentele de încărcare.

## Descrierea produsului

### Denumirea pieselor (Fig. 1 - 3)

- 1 Suport pentru capul de tuns
- 2 Mașină de tuns cu acumulator  
FAVORITA CLi
- 3 Deblocarea acumulatorului
- 4 Încărcător
- 5 Manetă de prindere
- 6 Compartiment de încărcare (pentru  
acumulatorul Li-ion)
- 7 Acumulator Li-ion
- 8 Indicator al nivelului de încărcare (pentru  
mașina de tuns cu acumulator  
FAVORITA CLi)
- 9 Indicator al nivelului de încărcare (pentru  
acumulatorul Li-ion)
- 10 Compartiment de încărcare (pentru  
mașina de tuns cu acumulator FAVORITA  
CLi)
- 11 Buton de pornire/oprire
- 12 Afișaj cu LED pentru starea de încărcare
- 13 Șurub cilindru
- 14 Piesă de presiune
- 15 Șurub randalinat
- 16 Arc cu lamă
- 17 Dinți
- 18 Placă de tăiere inferioară
- 19 Placă de tăiere superioară
- 20 Dispozitiv de reglare de precizie Torqui  
GT140
- 21 Bloc de alimentare (încărcător)
- 22 Adaptor
- 23 Dispozitiv de blocare (adaptor)

## Date tehnice

### Mașină de tuns cu acumulator Favorita CLi

Tipul de dispozitiv	GT234-XX/GT236-XX
Aționare	Motor 8V EC
Traducere	Braț basculant
Numărul de curse	3 300 1/min
Greutate (cu cap de tuns și acumulator)	390 g
Durata de funcționare	Aproximativ 180 min
EN 60335-1	

### Încărcător

Tipul de dispozitiv	XT433
Domenii de tensiune de rețea	100–240 V
Frecvență	50–60 Hz
Tensiunea de încărcare/iesire	max. 7,4 V
Curent de încărcare/iesire	max. 1 A
Greutate inclusiv unitatea de alimentare	242 g
EN 60335-2-29:2004/A11:2018	

### Acumulator Li-ion

Tipul de dispozitiv	XT431
Tip celulă	Li
Tensiune DC	7,4 V
Capacitate	aprox. 2 850 mAh
Timpe de încărcare	aprox. 240 min

### Condiții de funcționare

Mediul înconjurător: 0°C - +40°C



## Funcționare

### Pregătire



Păstrați materialul de ambalare pentru depozitare sau transport ulterior în condiții de siguranță

→ Verificarea caracterului complet al setului de livrare

→ Verificați toate piesele pentru posibile daune de transport

### Securitate



**Deteriorări datorate alimentării incorecte cu tensiune**

#### PRECAUȚIE

→ Utilizați aparatul numai cu sursa de alimentare furnizată.

### Utilizare preconizată a mașinii de tuns cu acumulator Favorita CLi

#### Indicație

*Aparatul este destinat doar pentru tăierea părului animalelor.*

Mașina de tuns cu acumulator Favorita CLi este utilizată pentru tunderea animalelor de talie mică. Mașina de tuns cu acumulator Favorita CLi trebuie utilizată cu un cap de tuns ales în funcție de aplicație.

### Utilizare preconizată a încărcătorului XT433/ acumulatorului Li-Ion XT431

Încărcătorul XT433 este utilizat exclusiv pentru încărcarea mașinii de tuns cu acumulator Favorita CLi și a acumulatorului Li-Ion. Există un compartiment de încărcare pentru fiecare dintre cele două componente.

### Procesul de încărcare

1. Introduceți adaptorul de rețea în priza de rețea
2. Introduceți fie acumulatorul XT431 în compartimentul de încărcare din spate, fie mașina cu acumulator în compartimentul de încărcare din față
3. Acumulatorul se încarcă atunci când LED-ul stației de încărcare clipește

## Exploatare

### Tăiere cu piepteni atașați

Aparatul poate fi operată și cu piepteni atașați. Acest lucru vă permite să extindeți cu ușurință lungimea de tăiere.

### Atașare/scoatere pieptăn

1. Așezați urechea pieptenului între capul de tuns și coada de rândunică și trageți-o peste dinții capului de tuns până când pieptănul se fixează corect
2. Trageți pieptănul în direcția vârfulor dinților, astfel încât să poată fi demontat din nou

### Schimbarea setului de tăiere

1. Mai întâi opriți aparatul cu ajutorul butonului de pornire/oprire **11**
2. Împingeți maneta de prindere **5** spre mașină
3. Scoateți setul de tăiere din mașină
4. Alegeți un set de tăiere adecvat
5. Porniți din nou mașina cu ajutorul butonului de pornire/oprire **11**
6. Împingeți rapid setul de tăiere pe mașină în timpul funcționării

### Setați presiunea plăcii

#### Indicație

*Pentru a crește performanța de tăiere, presiunea plăcii trebuie reglată, dacă este necesar, vezi pagina pliantă!*

→ Strângeți șurubul randalinat **15** până când placa de tăiere superioară **19** poate fi deplasată manual cu o presiune medie din lateral.

### Reglați presiunea plăcii cu ajutorul dispozitivului de reglare de precizie Torqui

#### Indicație

*Producătorul recomandă utilizarea dispozitivului de reglare de precizie Torqui pentru reglarea optimă a presiunii plăcii.*

→ Introduceți dispozitivul de reglare de precizie Torqui în locașul hexagonal al șurubului randalinat și rotiți-l în sensul acelor de ceasornic până când se aude un clic.

#### Indicație

*Șuruburile randalinate ale capetelor de tuns mai vechi, care nu au un locaș hexagonal pot fi adaptate ulterior cu setul de șuruburi GT141.*

### Demontați capul de tuns

→ Slăbiți șurubul randalinat **15** cu arcul cu lamă **16**

→ Glisați placa de tăiere superioară **19** sub piesa de presiune **14** din capul de tuns

Capul de tuns este demontat!

### Ungeți capul de tuns

→ Demontați capul de tuns, consultați capitolul Demontarea capului de tuns.

→ Curățați placa de tăiere superioară **19** și placa de tăiere inferioară **18** cu o cârpă sau o perie moale. Asigurați-vă că spațiile dintre dinți **17** sunt curate.

→ Ungeți ușor placa de tăiere superioară **19** și placa de tăiere inferioară **18** cu ulei special pentru capetele de tuns GT604.

### Ascuțirea plăcii de tăiere

#### Indicație

*Pentru ascuțirea plăcii de tăiere, contactați serviciul tehnic, consultați secțiunea Întreținere.*

### Întreținere

Pentru a asigura o funcționare fiabilă, Aesculap recomandă întreținerea mașinii de tuns o dată pe an.

### Adrese Service:

Albert Kerbl GmbH  
 Felizenzell 9  
 84428 Buchbach/Germania  
 Tel: +49 (0) 8086933-100  
 Fax: +49 (0) 8086933-500  
 E-mail: [info@kerbl.com](mailto:info@kerbl.com)  
[www.kerbl.com](http://www.kerbl.com)

Pentru alte adrese Service, vă rugăm să vă adresați la adresa de mai sus.

## Afișaj

### Starea de încărcare

Indicatorul nivelului de încărcare al afișajului se activează automat atunci când mașina este pusă în mișcare și arată nivelul actual de încărcare al acumulatorului în trei gradații:



**Complet încărcat**



**Parțial descărcat**



**Aproape complet descărcat  
(clipește atunci când  
acumulatorul trebuie înlocuit cel  
mai târziu)**

### LED ulei

LED-ul de ulei se aprinde la fiecare 10 minute și clipește timp de câteva secunde pentru a avertiza utilizatorul că trebuie să ungi capul de tuns.



### Avertizare de temperatură

Dacă temperatura acumulatorului depășește 50°C, se aprinde un LED de avertizare.

Mașina trebuie apoi oprită și lăsată să se răcească timp de aproximativ 15 minute.



### Protecție la suprasarcină

Protecția la suprasarcină este integrată pentru a proteja mașina de sarcini excesive. LED-ul de suprasarcină indică atunci când mașina funcționează în intervalul limită. Dacă se depășește această limită, mai întâi motorul se oprește, LED-ul clipește timp de câteva secunde, apoi mașina se oprește complet.



Dacă această problemă apare mai des, verificați presiunea plăcii și, eventual, ungeți capul de tuns.

## Detectarea și remedierea erorilor

### Mașină de tuns cu acumulator FAVORITA CLi

Defecțiune	Detectare	Cauză	Remediere
Mașina de tuns cu acumulator FAVORITA CLi nu pornește	Indicatorul LED nu se aprinde atunci când mașina este în mișcare	Acumulator Li-ion descărcat profund	introduceți un nou acumulator Li-ion
		Acumulator Li-ion defect	introduceți un nou acumulator Li-ion
		Acumulatorul Li-ion nu este introdus	introduceți un nou acumulator Li-ion
	Indicator de nivel de încărcare cu o bară și care clipește	Acumulator Li-ion descărcat	introduceți un nou acumulator Li-ion
			Încărcarea acumulatorului Li-ion
	Indicatorul de nivel de încărcare arată 3 bare	Cap de tuns cu presiune prea mare a plăcii	Eliberați presiunea plăcii Reglați presiunea plăcii cu Torqui (GT142)
Cap de tuns murdar		Curățați capul de tuns (vezi capitolul Întreținere) Schimbați capul de tuns	
Mașina de tuns cu acumulator FAVORITA CLi nu mai funcționează	Indicator de nivel de încărcare cu o bară și care clipește	Acumulator Li-ion descărcat	introduceți un nou acumulator Li-ion Încărcarea acumulatorului Li-ion
		Indicatorul nivelului de încărcare arată mai mult de o bară	Cap de tuns cu presiune prea mare a plăcii
	Cap de tuns blocat		Curățați capul de tuns (vezi capitolul Întreținere)
	Capul de tuns nu taie		Reparați capul de tuns Schimbați capul de tuns
	Mașina de tuns cu acumulator FAVORITA CLi nu se încarcă în stația de încărcare	Indicatorii LED ai stației de încărcare nu se aprind	-
Indicatorii LED ai stației de încărcare se aprind în roșu		-	vezi încărcător și acumulator Li-ion

## Încărcător și acumulator Li-Ion

Defecțiuni	Detectare	Cauză	Remediere
Încărcător fără funcție	Indicatorii LED nu se aprind	Cablul de alimentare nu este conectat la rețea	Introduceți cablul de alimentare în ștecărul aparatului de pe încărcător și în priza de alimentare
	Acumulator Li-ion nu este încărcat	Cablul de conectare la rețea este defect	Înlocuiți cablul de rețea
		Încărcător defect	Reparați produsul la producător

## Declarație de conformitate

	<p>Declarăm pe propria răspundere că acest produs este conform cu următoarele standarde sau documente normative:</p> <p>Directiva CEM        - 2014/30/UE</p> <p>Directiva privind joasa tensiune (LVD)        - 2014/35/EU</p> <p>Directiva ROHS (Directiva privind restricțiile de utilizare a substanțelor periculoase)        - 2011/65/UE</p> <p>Standarde        - EN 60335-2-8:2015+A1:2016        - EN 60335-1:2012/A14:2019        - IEC 60335-2-8:2012 + A1:2015        - IEC 60335-1:2010 + A1:2013 + A2:2016</p> <p>Siguranța aparatelor electrice de uz casnic și similar        - cerințe generale        - pentru mașini de tuns</p> <p>Aesculap Schermaschinen GmbH</p>
-----------------------------------------------------------------------------------	-----------------------------------------------------------------------------------------------------------------------------------------------------------------------------------------------------------------------------------------------------------------------------------------------------------------------------------------------------------------------------------------------------------------------------------------------------------------------------------------------------------------------------------------------------------------------------------------------------------------------------------------------------------------------------------------------------------------------------

## Eliminare





Nu aruncați sculele electrice la gunoiul menajer!

În conformitate cu Directiva europeană 2012/19/UE privind deșeurile de echipamente electrice și electronice și cu transpunerea acesteia în legislația națională, echipamentele electrice și electronice, care nu mai pot fi utilizate, trebuie colectate separat și reciclate într-un mod ecologic.

## 2 ani garanție

Stimate client,

vă mulțumim că ați ales un produs de la compania noastră. Timp de zeci de ani, numele Aesculap a însemnat calitate testată și servicii de primă clasă. Oferim clienților noștri produse inovatoare și de înaltă performanță. Aesculap produce dispozitive de înaltă calitate și vă asigură de utilizarea unor materiale de înaltă calitate și de o fabricație atentă. Dorim să subliniem faptul că nu suntem răspunzători pentru defectele materiale ale produselor noastre, dacă acestea sunt cauzate de o utilizare necorespunzătoare, de uzura normală sau de o utilizare necorespunzătoare a produsului sau de utilizarea unor produse terțe care nu se potrivesc sau care funcționează necorespunzător. De asemenea, sunt excluse defectele materiale care nu afectează sau afectează doar în mod nesemnificativ valoarea sau funcția. În cazul în care suntem răspunzători în cadrul garanției noastre, ne rezervăm dreptul de a repara sau de a înlocui produsul.

	<p>Спазвайте инструкцията за употреба</p>
	<p>Обозначение на електрически и електронни устройства съгласно Директива 2012/19/ЕС (WEEE), вижте Изхвърляне</p>



## Общи указания за безопасност

- Преди употреба на продукта проверете неговата функционалност и изправно състояние.
- Съхранявайте зарядното устройство и литиево-йонните батерии при стайна температура.
- Поддържайте зарядното устройство и литиево-йонните батерии сухи.
- Преди първата употреба заредете литиево-йонните батерии.
- За да предотвратите повреди поради неправилен монтаж или експлоатация, и за да не застрашите гаранцията и отговорността:
  - Използвайте продукта само в съответствие с тази инструкция за употреба.
  - Спазвайте информацията за безопасност и указанията за поддръжка.
  - Използвайте принадлежности, които не са посочени в инструкцията за употреба, само със съгласието на производителя.
- Поверявайте експлоатацията и употребата на продукта и принадлежностите само на лица, които разполагат с необходимото обучение, познания или опит.
- Съхранявайте инструкцията за употреба на достъпно за потребителя място.
- Спазвайте валидните стандарти.
- Уверете се, че електрическата инсталацията на помещението отговаря на изискванията на IEC.
- Разединявайте мрежовите връзки чрез издърпване на щепсела на уреда, а не чрез издърпване на кабела.
- Не използвайте продукта в потенциално експлозивни зони.
- Не използвайте повреден или дефектен продукт.  
Незабавно отделете повредения продукт.

### Указание

*Уредът може да се използва от деца над 3-годишна възраст под наблюдение.*

### Указание

*Уредът може да се използва от деца над 8-годишна възраст, както и от лица с намалени физически, сензорни или умствени способности или липса на опит и знания, ако те бъдат наблюдавани или са били инструктирани относно безопасната работа на уреда и разбират опасностите в резултат на това.*

- Не оставяйте деца да си играят с уреда.
- Не поверявайте почистването и поддръжката на уреда на деца без надзор.



ОПАСНОСТ

Опасност за живота от електрически токов удар!  
→ Не отваряйте продукта (изключение представлява смяната на батериите).



ПРЕДУПРЕЖДЕНИЕ

Опасност от изгаряне! След продължителна употреба подстригващите глави могат да се нагорещят.  
→ Не докосвайте подстригващите глави след употреба.  
→ След употреба оставете подстригващите глави да се охладят.



ОПАСНО

Опасност от пожар и експлозия!  
→ Не използвайте продукта в потенциално експлозивни зони.



ПРЕДУПРЕЖДЕНИЕ

Опасност от нараняване от остри режещи пластини!  
→ Третирайте внимателно подстригващата глава на акумулаторната машинка за подстригване Favorita CLi.



ПРЕДУПРЕЖДЕНИЕ

Опасност от пожар при късо съединение на полксите поради течност или метални части!  
→ Не свързвайте на късо литиево-йонните батерии.



ПРЕДУПРЕЖДЕНИЕ

Опасност от нараняване и материални щети от повредени литиево-йонни батерии!  
→ Преди зареждане проверете литиево-йонните батерии за повреди  
→ Не използвайте и не зареждайте повредени литиево-йонни батерии



ПОВИШЕНО

Загуба на капацитет/производителност на разредените литиево-йонни батерии поради продължително съхранение!  
→ При по-продължително съхранение съхранявайте литиево-йонната батерия само напълно заредена и я дозареждайте веднъж месечно!

**ПОВИШЕНО**

Унищожаване на продукта, отделението за зареждане или литиево-йонната батерия поради поставяне на грешен тип батерии в отделението за зареждане!

- Поставяйте литиево-йонната батерия само в предвидените за целта отделения за зареждане
- Поставяйте литиево-йонните батерии в правилната позиция

**ПОВИШЕНО**

Повреда или унищожаване на продукта поради машинно почистване/дезинфекция или стерилизация!

- Почиствайте/дезинфекцирайте продукта само ръчно
- Никога не стерилизирайте продукта

**ОПАСНОСТ**

Опасност от токов удар и пожар

- Преди употреба изключете захранващия щепсел
- Уверете се, че в продукта не прониква течност.
- След почистване дезинфекция оставете да се проветри за поне 1 минута.

**ПОВИШЕНО**

Повреди на продукта поради неправилно почистване или неправилен почистващ/дезинфекционен препарат!

- За почистване на повърхности използвайте конвенционален почистващ препарат.
- Никога не потапяйте продукта във вода или почистващ препарат
- Не внасяйте течност в отделенията за зареждане.
- Почиствайте контактите в отделенията за зареждане изключително внимателно.

## Описание на продукта

Обозначение на частите  
(Фиг. 1 – 3)

- 1 Държач на подстригващата глава
- 2 Акумулаторна машинка за подстригване FAVORITA CLi
- 3 Освобождаване на батерията
- 4 Зарядно устройство
- 5 Фиксиращ лост
- 6 Отделение за зареждане (за литиево-йонна батерия)
- 7 Литиево-йонна батерия
- 8 Индикатор на нивото на зареждане (за акумулаторна машинка за подстригване FAVORITA CLi)
- 9 Индикатор на нивото на зареждане (за литиево-йонна батерия)
- 10 Отделение за зареждане (за акумулаторна машинка за подстригване FAVORITA CLi)
- 11 Превключвател за Вкл./Изкл.
- 12 Светодиоден дисплей със състояние на зареждане
- 13 Цилиндричен винт
- 14 Притискателен елемент
- 15 Винт с накатка
- 16 Листова пружина
- 17 Зъби
- 18 Долна режеща пластина
- 19 Горна режеща пластина
- 20 Помощ за прецизна настройка Torqui GT140
- 21 Мрежови адаптер (зарядно устройство)
- 22 Адаптер
- 23 Блокировка (адаптер)

## Технически данни

Акумулаторна машинка за подстригване Favorita CLi

Тип на уреда	GT234-XX/GT236-XX
Задвижване	8V EC мотор
Предавка	Вибриращ лост
Брой ходове	3 300 1/min
Тегло (с подстригваща глава и батерия)	390 g
Работно време	ок. 180 min
EN 60335-1	

## Зарядно устройство

Тип на уреда	XT433
Диапазони мрежово напрежение	100–240 V
Честота	50–60 Hz
Зарядно/изходно напрежение	макс. 7,4 V
Заряден/изходен ток	макс. 1 A
Тегло вкл. мрежовия адаптер	242 g
EN 60335-2-29:2004/A11:2018	

## Литиево-йонна батерия

Тип на уреда	XT431
Тип клетки	Li
Постоянно напрежение	7,4 V
Капацитет	ок. 2 850 mAh
Време за зареждане	ок. 240 min

## Работни условия

Заобикалящата среда: 0°C - +40°C

## Работа

### Подготовка



Запазете опаковъчния материал за по-късно безопасно съхранение или транспорт

- Проверете пълнотата на окомплектовката на доставката
- Проверете всички части за възможни повреди при транспортиране

### Безопасност



**Повреди поради неправилно захранване с напрежение**

#### ПОВИШЕНО

- Работете с уреда единствено с предоставеното захранване с напрежение.

### Предназначение на акумулаторната машинка за подстригване Favorita CLi

#### Указание

Уредът е предназначен само за подстригване на животински косми. Акумулаторна машинка за подстригване Favorita CLi се използва за подстригване на малки животни. Акумулаторна машинка за подстригване Favorita CLi в зависимост от приложението трябва да се използва с подстригваща глава.

### Предназначение на зарядното устройство XT433 / литиево-йонната батерия XT431

Зарядното устройство XT433 се използва единствено за зареждане на акумулаторната машинка за подстригване Favorita CLi и литиево-йонна батерия. За двата компонента има по едно отделение за зареждане.

### Процес на зареждане

1. Включете мрежовия адаптер с щепсел в контакта
2. Включете или батерията XT431 в задното отделение за зареждане, или машинката с батерията в предното отделение за зареждане
3. Батерията се зарежда, когато светодиодаът на зарядната станция мига

## Обслужване

### Подстригване с приставки гребени

Уредът може да се използва също с приставки гребени. По този начин можете съвсем лесно да разширите диапазона на дължината на рязане.

### Поставяне/сваляне на гребен

1. Поставете зъба на гребена между подстригващата глава и лястовичката опашка и издърпайте гребена над зъбите на подстригващата глава, докато се застопори правилно
2. Издърпайте гребена в посока на върховете на зъбите, така че той отново да може да се демонтира

### Смяна на подстригващата приставка

1. Първо изключете уреда с превключвателя за Вкл./Изкл. 11
2. Натиснете фиксиращия лост в посока на машинката 5
3. Издърпайте подстригващата приставка от машинката
4. Изберете подходяща подстригваща приставка
5. Включете отново машинката с превключвателя за Вкл./Изкл. 11
6. По време на работа плъзнете подстригващата приставка бързо върху машинката

### Регулиране на натиска на пластините

#### Указание

*За да увеличите производителността на подстригване, при нужда натискът на пластините трябва да се регулира, вижте разгъващата се страница!*

→ Затегнете винта с накатка **15** толкова силно, че горната режеща пластина **19** да може да се движи на ръка със средно силен натиск отстрани.

### Регулиране на натиска на пластините с помощта за прецизно регулиране Torqui

#### Указание

*За оптимално регулиране на натиска на пластините производителят препоръчва използване на помощта за прецизно регулиране Torqui.*

→ Вкарайте помощта за прецизно регулиране Torqui във вътрешния шестостен на винта с накатка и въртете дотогава по часовниковата стрелка, докато се чуе щракане.

#### Указание

*Винтове с накатка на по-стари подстригващи глави, които нямат вътрешен шестостен, могат да бъдат преоборудвани с комплекта винтове GT141.*

### Демонтаж на подстригващата глава

→ Развийте винта с накатка **15** с листовата пружина **16**

→ Плъзнете горната режеща пластина **19** под притискателния елемент **14**, за да излезе от подстригващата глава

Подстригващата глава е демонтирана!

### Смазване на подстригващата глава

→ Демонтирайте подстригващата глава, вижте глава Демонтаж на подстригващата глава.

→ С мек парцал или четка почистете горната **19** и долната режеща пластина

**18**. При това се уверете, че пролуките между зъбите **17** са чисти.

→ Смажете леко горната **19** и долната режеща пластина **18** със специално масло за подстригващи глави GT604.

### Шлифоване на режеща пластина

#### Указание

*За шлифоване на режещата пластина се обърнете към техническия сервиз, вижте Поддръжка.*

### Поддръжка

За да осигурите надеждна работа, фирма Aescular препоръчва ежегодна поддръжка на машинките за подстригване.

### Сервизни адреси:

Albert Kerbl GmbH

Felizenzell 9

84428 Buchbach/Германия

Телефон: +49 (0) 8086933-100

Факс: +49 (0) 8086933-500

Имейл: [info@kerbl.com](mailto:info@kerbl.com)

[www.kerbl.com](http://www.kerbl.com)

Допълнителни сервизни адреси ще узнаете на горепосочения адрес.

## Дисплей

### Състояние на зареждане

Индикаторът за състояние на зареждане на дисплея се активира автоматично при движение на машинката и показва текущото състояние на зареждане на батерията на три етапа:



Напълно заредена



Частично заредена



Почти напълно разредена  
(мига, когато най-късно  
батерията трябва да бъде  
сменена)

### Светодиод за маслото

Светодиодът за маслото светва на всеки 10 минути и мига за няколко секунди, за да информира потребителя за смазване на подстригващата глава.



### Температурно предупреждение

Ако температурата на батерията надвиши 50°C, предупредителният светодиод светва.

След това машинката трябва да се изключи и да се остави да се охлади за ок. 15 минути.



### Защита от претоварване

За защита на машинката от високо натоварване има интегрирана защита от претоварване. При това чрез светодиода за претоварване се показва, кога машинката работи в граничния диапазон. Ако тази граница бъде надвишена, първо изключва моторът, светодиодът мига за няколко секунди, след което машинката се изключва напълно.



Ако този проблем се повтаря многократно, трябва да се провери натискът на платините и евентуално да се смаже подстригващата глава.

## Разпознаване и отстраняване на неизправности

### Акумулаторна машинка за подстригване FAVORITA CLi

Неизправност	Разпознаване	Причина	Отстраняване
Акумулаторна машинка за подстригване FAVORITA CLi не стартира	Светодиодният индикатор не свети при движение на машината	Литиево-йонната батерия е дълбоко разредена	Поставете нова литиево-йонна батерия
		Литиево-йонната батерия е повредена	Поставете нова литиево-йонна батерия
		Литиево-йонната батерия не е поставена	Поставете нова литиево-йонна батерия
	Индикаторът за нивото на зареждане е с едно стълбче и мига	Литиево-йонната батерия е разредена	Поставете нова литиево-йонна батерия
			Заредете литиево-йонната батерия
	Индикаторът за нивото на зареждане показва 3 стълбчета	Подстригващата глава е с твърде голям натиск на пластините	Намалете натиска на пластините
Регулирайте натиска на пластините с Torqul (GT142)			
Замърсена подстригваща глава		Почистете подстригващата глава (вижте глава Поддръжка)	
		Сменете подстригващата глава	
Акумулаторната машинка за подстригване FAVORITA CLi спира да работи	Индикаторът за нивото на зареждане е с едно стълбче и мига	Литиево-йонната батерия е разредена	Поставете нова литиево-йонна батерия
			Заредете литиево-йонната батерия
	Индикаторът за състоянието на зареждане показва повече от едно стълбче	Подстригващата глава е с твърде голям натиск на пластините	Намалете натиска на пластините
			Регулирайте натиска на пластините с Torqul (GT142)
		Подстригващата глава е блокирана	Почистете подстригващата глава (вижте глава Поддръжка)
Подстригващата глава не реже	Ремонтирайте подстригващата глава		
	Сменете подстригващата глава		
Неизправност	Разпознаване	Причина	Отстраняване
Акумулаторната машинка за подстригване FAVORITA CLi не зарежда в зарядната станция	Светодиодните индикатори на зарядната станция не светят	-	вижте зарядното устройство и литиево-йонната батерия
	Светодиодните индикатори на зарядната станция светят в червено	-	вижте зарядното устройство и литиево-йонната батерия



### Зарядно устройство и литиево-йонна батерия

Неизправност	Разпознаване	Причина	Отстраняване
Зарядното устройство не работи	Светодиодните индикатори не светят	Мрежовият захранващ кабел не е включен	Включете мрежовия захранващ кабел в щепсела на уреда на зарядното устройство и в контакта на захранващата мрежа
	Литиево-йонната батерия не е заредена	Повреден мрежови захранващ кабел	Сменете мрежовия захранващ кабел
		Повредено зарядно устройство	Изпратете продукта за ремонт на производителя

## Декларация за съответствие

	<p>Ние декларираме на собствена отговорност, че този продукт съответства на следните стандарти или нормативни документи:</p> <p>Директива за EMC - 2014/30/EC</p> <p>Директива за ниско напрежение (LVD) - 2014/35/EC</p> <p>Директива ROHS - 2011/65/EC</p> <p>Стандарти - EN 60335-2-8:2015+A1:2016 - EN 60335-1:2012/A14:2019 - IEC 60335-2-8:2012 + A1:2015 - IEC 60335-1:2010 + A1:2013 + A2:2016</p> <p>Безопасност на електрически уреди за битови и подобни цели - Общи изисквания - за машинки за подстригване Aesculap Schermaschinen GmbH</p>
-----------------------------------------------------------------------------------	----------------------------------------------------------------------------------------------------------------------------------------------------------------------------------------------------------------------------------------------------------------------------------------------------------------------------------------------------------------------------------------------------------------------------------------------------------------------------------------------------------------------------------------------------------------------------------------------

## Предаване за отпадъци





Не изхвърляйте електрически инструменти в битовите отпадъци!

В съответствие с Европейската директива 2012/19/EC относно стари електрически и електронни уреди и нейното прилагане в националното законодателство, електрически инструменти, които вече не могат да се използват, трябва да се събират отделно и рециклират по щадящ околната среда начин.

## 2 години гаранция

Уважаеми клиенти,  
Благодарим Ви, че избрахте продукт на нашата фирма. Името Aescular от години е символ на доказано качество и първокласно обслужване. Ние предлагаме на нашите клиенти иновативни и високо ефективни продукти. Aescular произвежда висококачествени уреди и Ви гарантира използването на висококачествени материали и внимателно производство. Бихме искали да отбележим, че не носим отговорност за материални дефекти в нашите продукти, ако те произтичат от неправилна употреба, нормално износване или от факта, че продуктът се използва неправилно или са използвани неподходящи или нефункциониращи безупречно чужди продукти. Също така са изключени материални дефекти, които не влияят или влияят незначително на стойността или функцията. Ако носим отговорност в рамките на нашата гаранция, си запазваме правото да ремонтираме или сменим продукта.

	Kullanım talimatına uyun
	2012/19/EU (WEEE) direktifi uyarınca elektrikli ve elektronik ekipmanların etiketlenmesi, bkz. bertaraf

## Genel güvenlik talimatları

- Ürünü kullanmadan önce işlevselliğini ve usulüne uygun durumda olup olmadığını kontrol edin.
- Şarj cihazını ve Li-iyon pilleri oda sıcaklığında saklayın.
- Şarj cihazını ve Li-iyon pilleri kuru tutun.
- İlk kullanımdan önce Li-iyon pilleri şarj edin.
- Yanlış kurulum veya işletim nedeniyle hasarları önlemek ve garanti ile sorumluluğu tehlikeye atmamak için:
  - Ürünü sadece bu kullanım talimatına göre kullanın.
  - Güvenlik bilgilerine ve onarım talimatlarına uyun.
  - Kullanım talimatında bahsi geçmeyen aksesuarlar sadece üreticinin onayı ile kullanılabilir.
- Ürün ve aksesuarlar, sadece gerekli eğitime, bilgiye veya deneyime sahip kişiler tarafından çalıştırılabilir ve kullanılabilir.
- Kullanım talimatını, kullanıcının ulaşabileceği bir yerde saklayın.
- Geçerli standartlara uyun.
- Odanın elektrik tesisatının IEC gereksinimlerini karşıladığından emin olun.
- Şebeke bağlantılarını, cihazın fişinden tutup çekerek ayırın, asla kablodan çekmeyin.
- Ürünü, patlama tehlikesi olan alanlarda kullanmayın.
- Hasarlı veya arızalı ürün kullanmayın.  
Hasarlı ürünü derhal ayıklayın.

### *Talimat*

*Cihaz, gözetim altında 3 yaşından büyük çocuklar tarafından kullanılabilir.*

### *Talimat*

*Cihaz, gözetim altında tutulmaları veya cihazın güvenli kullanımı konusunda bilgilendirilmeleri ve bundan kaynaklanan tehlikeleri anlamaları koşuluyla, 8 yaş ve üstü çocuklar ile fiziksel, duyuşal veya zihinsel yetenekleri azalmış veya deneyim ve bilgi eksikliği olan kişiler tarafından kullanılabilir.*

- Çocukların cihazla oynamasına izin vermeyin.
- Çocukların gözetim olmadan cihazı temizlemesine ve bakımını yapmasına izin vermeyin.



TEHLİKE

**Elektrik çarpması nedeniyle ölüm tehlikesi!**  
→ Ürünü açmayın (pil değişimi hariçtir).



UYARI

**Yanma tehlikesi! Uzun süreli kullanımdan sonra kırma başlıkları ısınabilir.**  
→ Kırma başlıklarına kullanımdan sonra dokunmayın.  
→ Kırma başlıklarının, kullanımdan sonra soğumasını sağlayın.



TEHLİKE

**Yangın ve patlama tehlikesi!**  
→ Ürünü, patlama tehlikesi olan alanlarda kullanmayın.



UYARI

**Keskin kesim plakaları nedeniyle yaralanma tehlikesi!**  
→ Şarjlı kırma makinesi Favorita CLi'nin kırma başlığını dikkatli kullanın.



UYARI

**Sıvı veya metal parçalar nedeniyle kutupta kısa devre olmasıyla yangın tehlikesi!**  
→ Li-iyon pillere kısa devre yaptırmayın.



UYARI

**Hasarlı li-iyon piller nedeniyle yaralanma tehlikesi ve maddi hasar!**  
→ Li-iyon pilleri, şarj etmeden önce hasar bakımından kontrol edin  
→ Hasarlı li-iyon pilleri kullanmayın veya şarj etmeyin



DİKKAT

**Uzun süreli muhafaza etme nedeniyle deşarj olmuş li-iyon pillerin kapasite/performans kaybı!**  
→ Li-iyon pilleri, uzun süreli depolamada sadece tam şarj edilmiş şekilde muhafaza edin ve ayda bir kez yeniden şarj edin!



DİKKAT

Şarj yuvasına yanlış tip pil takılarak ürünün, şarj yuvasının veya li-iyon pilin tahrip olması!

- Li-iyon pili sadece öngörülen şarj yuvalarına takın
- Li-iyon pilleri doğru konumda takın



DİKKAT

Mekanik temizleme/dezenfeksiyon veya sterilizasyon nedeniyle üründe hasar veya tahribat!

- Ürünü sadece manuel temizleyin/dezenfekte edin
- Ürünü asla sterilize etmeyin



TEHLİKE

Elektrik çarpması ve yangın tehlikesi

- Temizlikten önce şebeke fişini çekin
- Ürünün içerisine sıvı girmedığınden emin olun.
- Temizlikten/dezenfeksiyondan sonra en az 1 dakika havalandırın.



DİKKAT

Yanlış temizlik veya yanlış temizlik/dezenfeksiyon maddesi ile temizlik sonucu üründe hasar!

- Yüzey temizliği için piyasada bulunan maddeler kullanın.
- Ürünü asla su veya temizlik maddesine koymayın
- Şarj yuvalarına sıvı girmemesini sağlayın.
- Şarj yuvalarındaki kontakları büyük bir titizlikle temizleyin.

## Ürün açıklaması

### Parçaların adı (Res. 1 – 3)

- 1 Kırpma başlığı tutucusu
- 2 Şarjlı kırpma makinesi FAVORITA CLi
- 3 PİL kilidinin açılması
- 4 Şarj cihazı
- 5 Sıkıştırma kolu
- 6 Şarj yuvası (li-iyon piller için)
- 7 Li-iyon pil
- 8 Şarj durumu göstergesi (şarjlı kırpma makinesi FAVORITA CLi için)
- 9 Şarj durumu göstergesi (li-iyon pil için)
- 10 Şarj yuvası (Şarjlı kırpma makinesi FAVORITA CLi için)
- 11 Açma/kapama şalteri
- 12 Şarj durumlu LED ekran
- 13 Silindirik başlı vida
- 14 Baskı parçası
- 15 Tırtıklı vida
- 16 Yaprak yay
- 17 Dişler
- 18 Alt kesme plakası
- 19 Üst kesme plakası
- 20 Hassas ayar yardımcısı Torqui GT140
- 21 Güç kaynağı ünitesi (şarj cihazı)
- 22 Adaptör
- 23 Kilit (adaptör)

## Teknik veriler

### Şarjlı kırpma makinesi Favorita CLi

Cihaz tipi	GT234-XX/GT236-XX
Tahrik	8V EC motoru
Aktarım	Salınım kolu
Strok sayısı	3 300 1/dak.
Ağırlık (kırpma başlıklı ve pilli)	390 g
Çalışma süresi	Yakl. 180 dak.
EN 60335-1	

### Şarj cihazı

Cihaz tipi	XT433
Şebeke voltaj aralıkları	100–240 V
Frekans	50–60 Hz
Şarj/çıkış gerilimi	maks. 7,4 V
Şarj/çıkış akımı	maks. 1 A
Adaptör dahil ağırlık	242 g
EN 60335-2-29:2004/A11:2018	

### Li-iyon pil

Cihaz tipi	XT431
Hücre tipi	Li
Doğru akım	7,4 V
Kapasite	yakl. 2 850 mAh
Çalışma süresi	yakl. 240 dak.

### Çalışma koşulları

Çevre: 0°C - +40°C



## Çalışma

### Hazırlık



Ambalaj malzemesini daha sonraki bir güvenli depolama veya nakliye için saklayın

→ Teslimat kapsamının eksiksizliğini kontrol edin

→ Tüm parçaları olası nakliye hasarları bakımından kontrol edin.

### Güvenlik



**Yanlış gerilim beslemesi nedeniyle hasarlar**

#### DİKKAT

→ Cihazı sadece birlikte teslim edilen gerilim beslemesi ile çalıştırın.

### Şarjlı kırma makinesi Favorita CLi kullanım amacı

#### Bilgi

*Bu cihaz, sadece hayvan tüylerini kesmek için öngörülmüştür.*

Şarjlı kırma makinesi Favorita CLi, küçük hayvanların kırılması için kullanılır. Şarjlı kırma makinesi Favorita CLi, kullanıma bağlı olarak bir kırma başlığı ile kullanılmalıdır.

### Şarj cihazı XT433/ Li-iyon pil XT431 kullanım amacı

Şarj cihazı XT433 sadece şarjlı kırma makinesi Favorita CLi ve li-iyon pilin şarj edilmesi için kullanılmaktadır. Her iki bileşen için birer şarj yuvası mevcuttur.

### Şarj işlemi

1. Güç adaptörünü elektrik prizine takın
2. XT431 pilini arka şarj yuvasına veya pilli makineyi ön şarj yuvasına takın
3. Şarj istasyonundaki LED yanıp söndüğünde pil şarj oluyor

## Kullanım

### İlave geçmeli taraklarla kesim

Cihaz ayrıca ilave geçmeli taraklarla da çalıştırılabilir. Bu, kesme uzunluğu aralığını kolayca genişletebileceğiniz anlamına gelir.

### Tarağın takılması/çıkarılması

1. Tarağın tırnağını tıraş başlığı ile çatal kuyruğu arasına yerleştirin ve tarak doğru şekilde yerine oturana kadar tıraş başlığının dışlarının üzerinden çekin.
2. Tarağın tekrar çıkarılabilmesi için, dışların uçlarına doğru çekin

### Kesim takımının değiştirilmesi

1. İlk önce açma/kapama düğmesi **11** ile cihazı kapatın
2. Sıkıştırma kolunu **5** makine yönünde bastırın
3. Kesim takımını makineden çekin
4. Uygun bir kesim takımını seçin
5. Açma/kapama düğmesi **11** ile makineyi tekrar açın
6. Çalışma sırasında kesim takımını hızlı bir şekilde makineye itin

**Plaka baskısının ayarlanması**
*Bilgi*

*Kesme performansını artırmak için gerekirse plaka basıncının ayarlanması gerekir, bkz. katlanır sayfa!*

→Tırtıllı vidayı **15**, üst kesme plakası **19** yandan orta derecede baskıyla elle hareket ettirilebilecek şekilde sıkın.

**Torqui hassas ayar yardımı ile plaka baskısının ayarlanması**
*Bilgi*

*Üretici, plaka baskısının ideal şekilde ayarlanması için Torqui hassas ayar yardımcısının kullanılmasını önermektedir*

→Torqui hassas ayar yardımcısını tırtıllı vidanın altıgen yuvasına sokun ve bir tık sesi duyana kadar saat yönünde çevirin.

*Bilgi*

*Altıgen soketi olmayan eski kırma başlıklarının tırtıllı vidaları GT141 vida seti ile sonradan takılabilir.*

**Kırma başlığının sökülmesi**

→Yaprak yaylı **16** tırtıllı vidayı **15** gevşetin

→ Üst kesim plakasını **19** baskı parçasının **14** altında tıraş başlığından dışarı doğru itin.

Kırma başlığı söküldü!

**Kırma başlığının yağlanması**

→ Kırma başlığını sökün, kırma başlığını sökme bölümüne bakın.

→ Yumuşak bez veya fırça ile üst **19** ve alt kesim plakasını **18** temizleyin. Bu sırada dişler **17** arasındaki boşlukların temiz olmasından emin olun.

→Üst **19** ve alt kesim plakasını, kesim başlıkları için özel bir yağ olan GT604 ile yağlayın.

**Kesim plakasının bileneesi**
*Bilgi*

*Kesim plakasının bileneesi için teknik servise başvurun, bkz. bakım.*

**Bakım**

Aesculap Schermaschinen, güvenilir bir çalışmayı garanti etmek için her yıl bakım yapılmasını önerir.

**Servis adresleri:**

Albert Kerbl GmbH

Felizenzell 9

84428 Buchbach/Almanya

Telefon: +49 (0) 8086933-100

Faks: +49 (0) 8086933-500

e-posta: [info@kerbl.com](mailto:info@kerbl.com)

[www.kerbl.com](http://www.kerbl.com)

Daha fazla servis adresini yukarıda belirtilen adresten öğrenebilirsiniz.

**Ekran****Şarj durumu**

Ekrandaki şarj durumu göstergesi, makine hareket ettirildiğinde otomatik olarak devreye girer ve pilin mevcut şarj durumunu üç kademede gösterir:



**Tam şarj edilmiş**



**Kısmen şarj edilmiş**



**Neredeyse tamamen deşarj olmuş (pilin en geç değiştirilmesi gerektiğinde yanıp söner)**

**Aşırı yüklenme koruması**

Makineyi aşırı yüklerden korumak için aşırı yük koruması entegre edilmiştir. Aşırı yük LED'i, makinenin sınır aralığında çalıştığını gösterir. Bu sınır aşıldırsa önce motor kapanır, LED birkaç saniye yanıp söner, ardından makine tamamen kapanır.



Bu sorun daha sık meydana gelirse, plaka baskısı kontrol edilmeli ve gerekirse kırpma başlığı yağlanmalıdır.

**Yağ LED'i**

Yağ LED'i her 10 dakikada bir yanar ve kullanıcıyı kırpma başlığının yağlanması konusunda bilgilendirmek için birkaç saniye yanıp söner.

**Sıcaklık uyarısı**

Pil sıcaklığı 50°C'yi aşarsa bir uyarı LED'i yanar.

Bunun üzerine makine kapatılmalıdır ve yakl. 15 dak. soğumaya bırakılmalıdır.



## Hataların tespit edilmesi ve düzeltilmesi

### Şarjlı kırma makinesi Favorita CLI

Arıza	Tanıma	Neden	Giderme
Şarjlı kırma makinesi FAVORITA CLI çalışmıyor	Makine hareket ederken LED gösterge yanmıyor	Li-iyon pil derin deşarj oldu	Yeni bir li-iyon pil takın
		Li-iyon pil arızalı	Yeni bir li-iyon pil takın
		Li-iyon pil takılmadı	Yeni bir li-iyon pil takın
	Tek çubuklu şarj durumu göstergesi yanıp sönüyor	Li-iyon pil deşarj olmuş	Yeni bir li-iyon pil takın
			Li-iyon pili şarj edin
		Şarj durumu göstergesi üç çubuk gösteriyor	Çok yüksek plaka baskısına sahip kırma başlığı
Kırma başlığı kirli	Kırma başlığını temizleyin (onarım bölümüne bakın) Kırma başlığını değiştirin		
Şarjlı kırma makinesi FAVORITA CLI duruyor	Tek çubuklu şarj durumu göstergesi yanıp sönüyor	Li-iyon pil deşarj olmuş	Yeni bir li-iyon pil takın
			Li-iyon pili şarj edin
	Şarj durum göstergesi birden fazla çubuk gösteriyor	Çok yüksek plaka baskısına sahip kırma başlığı	Plaka baskısını gevşetin Plaka baskısını Torqui (GT142) ile ayarlayın
		Kırma başlığı bloke oldu	Kırma başlığını temizleyin (onarım bölümüne bakın)
		Kırma başlığı kesmiyor	Kırma başlığının onarılmasını sağlayın Kırma başlığını değiştirin
Şarjlı kırma makinesi Favorita Cli şarj istasyonunda şarj etmiyor.	Şarj istasyonunun LED göstergeleri yanmıyor	-	şarj cihazına ve li-iyon pile bakın
	Şarj istasyonunun LED göstergeleri kırmızı renkte yanmıyor	-	şarj cihazına ve li-iyon pile bakın

**Şarj cihazı ve li-iyon pil**

Arıza	Tanıma	Neden	Giderme
İşlevsiz şarj cihazı	LED göstergeler yanmıyor	Şebeke bağlantı kablosu takılı değil	Şebeke bağlantı kablosunu şarj cihazındaki cihaz fişine ve güç kaynağı prizine takın
	Li-ion pil şarj olmadı	Şebeke bağlantı kablosu arızalı	Şebeke bağlantı kablosunu değiştirin
		Şarj cihazı arızalı	Ürünü üreticiye tamir ettirin

**Uygunluk beyanı**

	<p>Bu ürünün aşağıdaki standartlara veya normatif belgelere uygun olduğunu kendi sorumluluğumuz altında beyan ederiz:</p> <p>EMC direktifi - 2014/30/AB</p> <p>Alçak gerilim direktifi - 2014/35/AB</p> <p>ROHS direktifi - 2011/65/AB</p> <p>Standartlar - EN 60335-2-8:2015+A1:2016 - EN 60335-1:2012/A14:2019 - IEC 60335-2-8:2012 + A1:2015 - IEC 60335-1:2010 + A1:2013 + A2:2016</p> <p>Ev ve benzeri amaçlar için elektrikli cihazların güvenliği, saç kesme makineleri için</p> <ul style="list-style-type: none"><li>- genel gereksinimler</li><li>- Aesculap Schermaschinen GmbH</li></ul>
-----------------------------------------------------------------------------------	----------------------------------------------------------------------------------------------------------------------------------------------------------------------------------------------------------------------------------------------------------------------------------------------------------------------------------------------------------------------------------------------------------------------------------------------------------------------------------------------------------------------------------------------------------------------------------------------------------------------------------

**Bertaraf**



Elektrikli aletleri evsel atıklara atmayın!

Atık elektrikli ve elektronik cihazlar ile ilgili 2012/19/AB sayılı Avrupa Direktifi ve bunun ulusal yasadaki uygulamasına uygun olarak, artık kullanılamaz durumdaki elektrikli aletler ayrı olarak toplanmalı ve çevre dostu bir şekilde geri dönüştürülmelidir.

## 2 yıl garanti

Sayın Müşteri,

şirketimizden bir ürün seçtiğiniz için çok teşekkür ederiz. Aesculap adı, onlarca yıldır kanıtlanmış kalite ve birinci sınıf hizmet anlamına gelmektedir. Müşterilerimize yenilikçi ve yüksek performanslı ürünler sunuyoruz. Aesculap yüksek kaliteli cihazlar üretir ve size yüksek kaliteli malzeme kullanımını ve dikkatli üretimi garanti eder. Ürünlerimizdeki, yanlış kullanım, normal aşınma ve yıpranmadan veya ürünün uygunsuz kullanımından veya uygun olmayan ya da düzgün çalışmayan üçüncü şahıs ürünlerinin kullanılmasından kaynaklanan malzeme kusurlarından sorumlu olmadığımızı belirtmek isteriz. Değeri veya işlevi etkilemeyen veya sadece ihmal edilebilir şekilde etkileyen maddi kusurlar da hariç tutulmuştur. Garantimiz kapsamında sorumluluk üstlenirsek, ürünü onarma veya değiştirme hakkını saklı tutarız.

	Τηρείτε τις οδηγίες χρήσης
	Σήμανση ηλεκτρικών και ηλεκτρονικών συσκευών σύμφωνα με την οδηγία 2012/19/ΕΕ (WEEE), βλ. απόρριψη



## Γενικές υποδείξεις ασφαλείας

- Πριν από τη χρήση του προϊόντος ελέγχετε τη λειτουργικότητα και την ενδεδειγμένη κατάσταση.
- Φυλάσσετε το φορτιστή και τις επαναφορτιζόμενες μπαταρίες ιόντων λιθίου σε θερμοκρασία περιβάλλοντος.
- Διατηρείτε στεγνό το φορτιστή και τις επαναφορτιζόμενες μπαταρίες ιόντων λιθίου.
- Φορτίστε τις επαναφορτιζόμενες μπαταρίες ιόντων Li πριν από την πρώτη χρήση.
- Για την αποφυγή ζημιών από την εσφαλμένη συναρμολόγηση ή λειτουργία και για να μην θέσετε σε κίνδυνο την εγγύηση και την αστική ευθύνη:
  - χρησιμοποιείτε το προϊόν αποκλειστικά σύμφωνα με τις παρούσες οδηγίες χρήσης.
  - λαμβάνετε υπόψη τις πληροφορίες ασφαλείας και τις υποδείξεις συντήρησης.
  - χρησιμοποιείτε τα παρελκόμενα που δεν αναφέρονται στις οδηγίες χρήσης, αποκλειστικά κατόπιν έγκρισης του κατασκευαστή.
- Επιτρέπεται να λειτουργούν και να χρησιμοποιούν το προϊόν και τα παρελκόμενα μόνο άτομα που διαθέτουν την απαιτούμενη εκπαίδευση, γνώση ή εμπειρία.
- Φυλάσσετε τις οδηγίες χρήσης σε μέρος όπου έχει πρόσβαση ο χρήστης.
- Τηρείτε τα ισχύοντα πρότυπα.
- Εξακριβώνετε ότι η ηλεκτρική εγκατάσταση του χώρου πληροί τις απαιτήσεις του προτύπου IEC.
- Αποσυνδέετε τις ηλεκτρικές συνδέσεις τραβώντας το βύσμα της συσκευής και ποτέ το καλώδιο.
- Μην χρησιμοποιείτε το προϊόν σε περιοχές με κίνδυνο έκρηξης.
- Μην χρησιμοποιείτε ένα προϊόν που έχει υποστεί ζημίες ή είναι ελαττωματικό. Αποσύρετε άμεσα το ελαττωματικό προϊόν.

### Υπόδειξη

*Η συσκευή μπορεί να χρησιμοποιείται από παιδιά ηλικίας από 3 ετών και άνω υπό επίβλεψη.*

### Υπόδειξη

*Η συσκευή μπορεί να χρησιμοποιείται από παιδιά ηλικία από 8 ετών και άνω, καθώς και από άτομα με περιορισμένες σωματικές, αισθητικές ή πνευματικές ικανότητες ή έλλειψη εμπειρίας και γνώσεων, όταν επιβλέπονται ή έχουν καταρτιστεί σχετικά με την ασφαλή χρήση της και κατανοούν τους κινδύνους που εγκυμονεί αυτή.*

- Μην αφήνετε παιδιά να παίζουν με τη συσκευή.
- Μην αναθέτετε τον καθαρισμό και τη συντήρηση της συσκευής σε παιδιά χωρίς επίβλεψη.



ΚΙΝΔΥΝΟΣ

**Θανάσιμος κίνδυνος από ηλεκτροπληξία!**

→ Μην ανοίξετε το προϊόν (εξαιρείται η αντικατάσταση της επαναφορτιζόμενης μπαταρίας).



ΠΡΟΕΙΔΟΠΟΙΗΣΗ

**Κίνδυνος εγκαύματος! Ύστερα από παρατεταμένη χρήση, οι κεφαλές κουρέματος μπορούν να αναπτύξουν υψηλή θερμοκρασία.**

→ Μην αγγίζετε τις κεφαλές κουρέματος μετά τη χρήση.

→ Αφήνετε τις κεφαλές κουρέματος να κρυσώσουν.



ΚΙΝΔΥΝΟ

**Κίνδυνος πυρκαγιάς και έκρηξης!**

→ Μην χρησιμοποιείτε το προϊόν σε περιοχές με κίνδυνο έκρηξης.



ΠΡΟΕΙΔΟΠΟΙΗΣΗ

**Κίνδυνος τραυματισμού από αιχμηρές πλάκες κοπής!**

→ Χειρίζεστε την κεφαλή κουρέματος της μηχανής κουρέματος Favorita CLi με προσοχή.



ΠΡΟΕΙΔΟΠΟΙΗΣΗ

**Κίνδυνος πυρκαγιάς σε περίπτωση βραχυκυκλώματος των πόλων από υγρά ή μεταλλικά εξαρτήματα!**

→ Μην βραχυκυκλώνετε τις επαναφορτιζόμενες μπαταρίες ιόντων Li.



ΠΡΟΕΙΔΟΠΟΙΗΣΗ

**Κίνδυνος τραυματισμού και υλικών ζημιών από ελαττωματικές επαναφορτιζόμενες μπαταρίες ιόντων Li!**

→ Ελέγχετε τις επαναφορτιζόμενες μπαταρίες ιόντων Li πριν από τη φόρτιση για ζημίες

→ Μην χρησιμοποιείτε ούτε φορτίζετε ελαττωματικές επαναφορτιζόμενες μπαταρίες ιόντων Li

**ΠΡΟΣΟΧΗ**

Υποβάθμιση της χωρητικότητας/της απόδοσης των εκφορτισμένων επαναφορτιζόμενων μπαταριών ιόντων Li από παρατεταμένη αποθήκευση!

→ Αποθηκεύετε τις επαναφορτιζόμενες μπαταρίες ιόντων για παρατεταμένο διάστημα μόνο σε πλήρως φορτισμένη κατάσταση και τις φορτίζετε συμπληρωματικά μία φορά το μήνα!

**ΠΡΟΣΟΧΗ**

Καταστροφή του προϊόντος, της υποδοχής φόρτισης ή της επαναφορτιζόμενης μπαταρίας ιόντων Li από εισαγωγή εσφαλμένου τύπου επαναφορτιζόμενης μπαταρίας στην υποδοχή φόρτισης!

→ Εισάγετε την επαναφορτιζόμενη μπαταρία ιόντων Li αποκλειστικά στις προβλεπόμενες για το σκοπό αυτό υποδοχές φόρτισης

→ Εισάγετε τις επαναφορτιζόμενες μπαταρίες ιόντων Li στη σωστή θέση

**ΠΡΟΣΟΧΗ**

Πρόκληση ζημιών ή καταστροφή του προϊόντος από μηχανικό καθαρισμό/απολύμανση ή αποστείρωση!

→ Καθαρίζετε/απολυμαίνετε το προϊόν μόνο με το χέρι  
→ Μην αποστειρώσετε ποτέ το προϊόν

**ΚΙΝΔΥΝΟΣ**

Κίνδυνος ηλεκτροπληξία και πυρκαγιάς

→ Πριν από τον καθαρισμό αποσυνδέετε το βύσμα του ηλεκτρικού καλωδίου

→ Φροντίζετε ώστε να μην εισχωρήσει υγρό στο προϊόν.

→ Μετά τον καθαρισμό/την απολύμανση αερίζετε το προϊόν για τουλάχιστον 1 λεπτό.



ΠΡΟΣΟΧΗ

Πρόκληση ζημιών στο προϊόν από αδόκιμο καθαρισμό ή εσφαλμένο απορρυπαντικό/απολυμαντικό!

→ Χρησιμοποιείτε κάποιο προϊόν του εμπορίου για τον καθαρισμό επιφανειών.

→ Μην εμβαπτίζετε ποτέ το προϊόν σε νερό ή απορρυπαντικό

→ Μην εισαγάγετε υγρό στις υποδοχές φόρτισης.

→ Καθαρίζετε τις επαφές στις υποδοχές φόρτισης με μέγιστη προσοχή.

## Περιγραφή προϊόντος

Όνομασία των εξαρτημάτων  
(Εικ. 1 – 3)

- 1 Βάση κεφαλής κουρέματος
- 2 Μηχανή κουρέματος μπαταρίας FAVORITA CLi
- 3 Κομπί απαασφάλισης μπαταρίας
- 4 Φορτιστής
- 5 Μοχλός σύσφιξης
- 6 Υποδοχή φόρτισης (για επαναφορτιζόμενες μπαταρίες ιόντων Li)
- 7 Επαναφορτιζόμενη μπαταρία ιόντων Li
- 8 Ένδειξη κατάστασης φόρτισης (για μηχανή κουρέματος μπαταρίας FAVORITA CLi)
- 9 Ένδειξη κατάστασης φόρτισης (για επαναφορτιζόμενη μπαταρία ιόντων Li)
- 10 Υποδοχή φόρτισης (για μηχανή κουρέματος μπαταρίας FAVORITA CLi)
- 11 Διακόπτης ενεργοποίησης/απενεργοποίησης
- 12 Οθόνη φωτοδιόδων με κατάσταση φόρτισης
- 13 Βίδα κυλινδρικής κεφαλής
- 14 Εξάρτημα πίεσης
- 15 Βίδα με ραβδωτή κεφαλή
- 16 Φυλλοειδές ελατήριο
- 17 Δόντια
- 18 Κάτω πλάκα κοπής
- 19 Επάνω πλάκα κοπής
- 20 Βοηθητικό εξάρτημα ρύθμισης ακριβείας Torqui GT140
- 21 Τροφοδοτικό (φορτιστής)
- 22 Προσαρμογέας
- 23 Ασφάλεια (προσαρμογέας)

Τεχνικά χαρακτηριστικά  
Μηχανή κουρέματος μπαταρίας  
Favorita CLi

Τύπος συσκευής	GT234-XX/GT236-XX
Μηχανισμός κίνησης	Κινητήρας 8 V EC
Σχέση μετάδοσης	Ταλαντευόμενος βραχίονας
Αριθμός εμβολισμών	3 300 1/min
Βάρος (με κεφαλή κουρέματος και επαναφορτιζόμενη μπαταρία)	390 g
Διάρκεια λειτουργίας	Περίπου 180 min
EN 60335-1	

### Φορτιστής

Τύπος συσκευής	XT433
Εύρος τάσης δικτύου	100–240 V
Συχνότητα	50–60 Hz
Τάση φόρτισης/εξόδου	μέγ. 7,4 V
Ρεύμα φόρτισης/εξόδου	μέγ. 1 A
Βάρος με τροφοδοτικό	242 g
EN 60335-2-29:2004/A11:2018	

### Επαναφορτιζόμενη μπαταρία ιόντων Li

Τύπος συσκευής	XT431
Τύπος στοιχείου	Li
Συνεχής τάση	7,4 V
Χωρητικότητα	περίπου 2850 mAh
Χρόνος φόρτισης	περίπου 240 min

### Συνθήκες λειτουργίας

Περιβάλλον: 0°C - +40°C

## Λειτουργία

### Προετοιμασία



Φυλάξτε το υλικό συσκευασίας για μελλοντική ασφαλή αποθήκευση ή μεταφορά

→ Ελέγξτε την πληρότητα του παραδιδόμενου εξοπλισμού

→ Ελέγξτε όλα τα εξαρτήματα για ενδεχόμενες ζημιές που προκλήθηκαν κατά τη μεταφορά

### Ασφάλεια

Πρόκληση ζημιών από εσφαλμένη τροφοδοσία τάσης



#### ΠΡΟΣΟΧΗ

→ Χρησιμοποιείτε τη συσκευή αποκλειστικά με το συνοδευτικό τροφοδοτικό τάσης.

### Σκοπός χρήσης της μηχανής κουρέματος μπαταρίας Favorita CLi

#### Υπόδειξη

Η συσκευή προορίζεται αποκλειστικά για το κούρεμα τριχας ζώων.

Η μηχανή κουρέματος μπαταρίας Favorita CLi χρησιμοποιείται για το κούρεμα μικρών ζώων. Η μηχανή κουρέματος μπαταρίας Favorita CLi πρέπει να χρησιμοποιείται με κεφαλή κουρέματος ανάλογα με την εκάστοτε χρήση.

### Σκοπός χρήσης του φορτιστή XT433/της επαναφορτιζόμενης μπαταρίας ιόντων Li XT431

Ο φορτιστής XT433 χρησιμοποιείται αποκλειστικά για τη φόρτιση της μηχανής κουρέματος μπαταρίας Favorita CLi και της επαναφορτιζόμενης μπαταρίας ιόντων Li. Για καθένα από τα δύο στοιχεία υπάρχει μια υποδοχή φόρτισης.

### Διαδικασία φόρτισης

1. Συνδέστε το τροφοδοτικό σε μια πρίζα του ηλεκτρικού δικτύου
2. Συνδέστε την επαναφορτιζόμενη μπαταρία XT431 στην πίσω υποδοχή φόρτισης ή τη μηχανή με την επαναφορτιζόμενη μπαταρία στη μπροστινή υποδοχή φόρτισης
3. Η επαναφορτιζόμενη μπαταρία φορτίζεται όταν αναβοσβήνει η φωτοδιόδος της μονάδας φόρτισης

## Χειρισμός

### Κούρεμα με τοποθετούμενα χτένια

Η συσκευή μπορεί να χρησιμοποιηθεί επίσης με τοποθετούμενα χτένια. Έτσι μπορείτε να επεκτείνεται πολύ απλά το εύρος μήκους κοπής.

### Τοποθέτηση/αφαίρεση χτενιού

1. Τοποθετήστε τη γλωττίδα του χτενιού μεταξύ της κεφαλής κουρέματος και του εξαρτήματος σχήματος χελιδονοουράς και τραβήξτε το επάνω από τα δόντια της κεφαλής κουρέματος μέχρι να ασφαλίσει σωστά το χτένι
2. Τραβήξτε το χτένι προς την πλευρά των κορυφών των δοντιών έτσι ώστε αυτό να μπορεί να αποσυρμαρμολογηθεί και πάλι

### Αντικατάσταση του σετ κοπής

1. Απενεργοποιήστε πρώτα τη συσκευή με το πλήκτρο ενεργοποίησης/απενεργοποίησης **11**
2. Πιέστε το μοχλό σύσφιξης **13** προς την πλευρά της μηχανής
3. Βγάλτε το σετ κοπής από τη μηχανή
4. Επιλέξτε ένα κατάλληλο σετ κοπής
5. Ενεργοποιήστε και πάλι τη μηχανή με το πλήκτρο ενεργοποίησης/απενεργοποίησης **11**
6. Σπρώξτε το σετ κοπής γρήγορα στη μηχανή κατά τη λειτουργία

### Ρύθμιση της πίεσης των πλακών

#### Υπόδειξη

Για να αυξήσετε την απόδοση κοπής πρέπει κατά περίπτωση να ρυθμίζετε την πίεση των πλακών, βλ. αναδιπλούμενη σελίδα!

→ Σφίξτε τη βίδα με ραβδωτή κεφαλή **14** στο βαθμό που η επάνω πλάκα κοπής **19** να μπορεί να κινείται με το χέρι με μέτρια πίεση πλευρικά.

### Ρύθμιση της πίεσης των πλακών με βοηθητικό εξάρτημα ρύθμισης ακριβείας Torqui

#### Υπόδειξη

Ο κατασκευαστής συνιστά της χρήση του βοηθητικού εξαρτήματος ρύθμισης ακριβείας Torqui για τη βέλτιστη ρύθμιση της πίεσης πλακών.

→ Τοποθετήστε το βοηθητικό εξάρτημα ρύθμισης ακριβείας Torqui στην υποδοχή Άλλεν της βίδας με ραβδωτή κεφαλή και περιστρέψτε το μέχρι να ακούσετε το χαρακτηριστικό ήχο «κλικ».

#### Υπόδειξη

Οι βίδες με ραβδωτή κεφαλή παλαιότερων κεφαλών κουρέματος που δεν διαθέτουν υποδοχή Άλλεν, μπορούν να εξοπλιστούν εκ των υστέρων με το σετ βιδών GT141.

### Αποσυναρμολόγηση της κεφαλής κουρέματος

→ Ξεβιδώστε τη βίδα με ραβδωτή κεφαλή **15** με το φυλλοειδές ελατήριο **16**

→ Σπρώξτε την επάνω πλάκα κοπής **19** κάτω από το εξάρτημα πίεσης **14** και βγάλτε την από την κεφαλή κουρέματος

Η κεφαλή κουρέματος έχει αποσυναρμολογηθεί!

### Λίπανση της κεφαλής κουρέματος

→ Αποσυναρμολογήστε την κεφαλή κουρέματος, βλ. κεφάλαιο Αποσυναρμολόγηση της κεφαλής κουρέματος.

→ Καθαρίστε με μαλακό πανί ή πινέλο την επάνω **19** και την κάτω **18** πλάκα κοπής. Κατά τη διαδικασία αυτή βεβαιώστε ότι είναι καθαρά τα διάκενα μεταξύ των δοντιών **17**.

→ Λιπάνετε ελαφρά την επάνω **19** και την κάτω **18** πλάκα κοπής με ειδικό λάδι για κεφαλές κουρέματος GT604.

### Λείανση της πλάκας κοπής

#### Υπόδειξη

Για τη λείανση της πλάκας κοπής απευθύνεστε στο τμήμα τεχνικής εξυπηρέτησης, βλ. Συντήρηση.

### Συντήρηση

Προκειμένου να διασφαλίζεται η αξιόπιστη λειτουργία, η Aesculap Schermaschinen συνιστά τη συντήρηση σε ειδικά βάζα.

### Διευθύνσεις σέρβις:

Albert Kerbl GmbH  
 Felizenzell 9  
 84428 Buchbach/Γερμανία  
 Τηλ.: +49 (0) 8086933-100  
 Φαξ: +49 (0) 8086933-500  
 Ηλεκτρονικό ταχυδρομείο:  
[info@kerbl.com](mailto:info@kerbl.com)

[www.kerbl.com](http://www.kerbl.com)

Για άλλες διευθύνσεις σέρβις ενημερώνεστε στην προαναφερόμενη διεύθυνση.

## Οθόνη

### Κατάσταση φόρτισης

Η ένδειξη κατάστασης φόρτισης της οθόνης ενεργοποιείται αυτόματα κατά την κίνηση της μηχανής και προβάλλει την τρέχουσα κατάσταση φόρτισης της επαναφορτιζόμενης μπαταρίας σε τρεις βαθμίδες:



Πλήρης φόρτιση



Μερική φόρτιση



Σχεδόν ολοκληρωτική

εκφόρτιση

(αναβοσβήνει, το αργότερο

όταν πρέπει να αντικατασταθεί

η επαναφορτιζόμενη μπαταρία)

### Προστασία από υπερφόρτωση

Για την προστασία από υπερβολική καταπόνηση, η μηχανή διαθέτει ένα διακόπτη προστασίας από υπερφόρτωση. Η φωτοдиодος υπερφόρτωσης σηματοδοτεί τότε η μηχανή λειτουργεί στο όριο. Σε περίπτωση υπέρβασης αυτού του ορίου απενεργοποιείται πρώτα ο κινητήρας, η φωτοдиодος αναβοσβήνει για λίγα δευτερόλεπτα και μετά απενεργοποιείται πλήρως ο μηχανή.



Εάν αυτό το πρόβλημα προκύπτει συχνά, πρέπει να ελέγξετε την πίεση των πλακών και να λιπάνετε την κεφαλή κουρέματος κατά περίπτωση.

### Φωτοдиодος λαδιού

Η φωτοдиодος λαδιού ανάβει ανά 10 λεπτά και αναβοσβήνει για μερικά δευτερόλεπτα προκειμένου να επισημάνει στο χρήστη τη λίπανση της κεφαλής κουρέματος.



### Προειδοποίηση θερμοκρασίας

Όταν η θερμοκρασία της επαναφορτιζόμενης μπαταρίας υπερβεί τους 50°C, ανάβει μια φωτοдиодος προειδοποίησης.

Τότε πρέπει να απενεργοποιήσετε τη



μηχανή και να την αφήσετε να κρυώσει για περίπου 15 λεπτά.



## Αναγνώριση και αντιμετώπιση σφαλμάτων

### Μηχανή κουρέματος μπαταρίας FAVORITA CLi

Βλάβη	Αναγνώριση	Αιτία	Αντιμετώπιση
Η μηχανή κουρέματος μπαταρίας FAVORITA CLi δεν τίθεται σε λειτουργία	Η ενδεικτική φωτοδίοδος δεν ανάβει κατά την κίνηση της μηχανής	Βαθιά εκφόρτιση της επαναφορτιζόμενης μπαταρίας ιόντων Li	Εγκαταστήστε καινούργια μπαταρία ιόντων Li
		Ελαττωματική επαναφορτιζόμενη μπαταρία ιόντων Li	Εγκαταστήστε καινούργια μπαταρία ιόντων Li
		Δεν έχει εγκατασταθεί επαναφορτιζόμενη μπαταρία ιόντων Li	Εγκαταστήστε καινούργια μπαταρία ιόντων Li
	Ένδειξη κατάστασης φόρτισης με μία ράβδο και αναβοσβήνει	Εκφορτισμένη επαναφορτιζόμενη μπαταρία ιόντων Li	Εγκαταστήστε καινούργια μπαταρία ιόντων Li
			Φορτίστε την επαναφορτιζόμενη μπαταρία ιόντων Li
	Ένδειξη κατάστασης φόρτισης με 3 ράβδους	Κεφαλή κουρέματος με υπερβολική πίεση πλακών	Χαλαρώστε την πίεση των πλακών
Ρυθμίστε την πίεση των πλακών με το εξάρτημα Torqui (GT142)			
Ακάθαρτη κεφαλή κουρέματος	Ακάθαρτη κεφαλή κουρέματος	Καθαρίστε την κεφαλή κουρέματος (βλ. κεφάλαιο Συντήρηση)	
		Αντικαταστήστε την κεφαλή κουρέματος	

Βλάβη	Αναγνώριση	Αιτία	Αντιμετώπιση
Η μηχανή κουρέματος μπαταρίας FAVORITA CLi σταματά	Ένδειξη κατάστασης φόρτισης με μία ράβδο και αναβοσβήνει	Εκφορτισμένη επαναφορτιζόμενη μπαταρία ιόντων Li	Εγκαταστήστε καινούργια μπαταρία ιόντων Li
			Φορτίστε την επαναφορτιζόμενη μπαταρία ιόντων Li
	Ένδειξη κατάστασης φόρτισης με περισσότερες από μία ράβδους	Κεφαλή κουρέματος με υπερβολική πίεση πλακών	Χαλαρώστε την πίεση των πλακών
			Ρυθμίστε την πίεση των πλακών με το εξάρτημα Torqui (GT142)
Η μηχανή κουρέματος μπαταρίας FAVORITA CLi δεν φορτίζεται στη μονάδα φόρτισης	Οι ενδεικτικές φωτοдиодοι της μονάδας φόρτισης δεν ανάβουν	-	Καθαρίστε την κεφαλή κουρέματος (βλ. κεφάλαιο Συντήρηση)
			Δρομολογήστε την επισκευή της κεφαλής κουρέματος
Η μηχανή κουρέματος μπαταρίας FAVORITA CLi δεν φορτίζεται στη μονάδα φόρτισης	Οι ενδεικτικές φωτοдиодοι της μονάδας φόρτισης ανάβουν με κόκκινο χρώμα	-	Αντικαταστήστε την κεφαλή κουρέματος
			βλ. Φορτιστής και επαναφορτιζόμενη μπαταρία ιόντων Li
Η μηχανή κουρέματος μπαταρίας FAVORITA CLi δεν φορτίζεται στη μονάδα φόρτισης	Οι ενδεικτικές φωτοдиодοι της μονάδας φόρτισης ανάβουν με κόκκινο χρώμα	-	βλ. Φορτιστής και επαναφορτιζόμενη μπαταρία ιόντων Li
			βλ. Φορτιστής και επαναφορτιζόμενη μπαταρία ιόντων Li

## Φορτιστής και επαναφορτιζόμενη μπαταρία ιόντων Li

Βλάβη	Αναγνώριση	Αιτία	Αντιμετώπιση
Ο φορτιστής δεν λειτουργεί	Οι ενδεικτικές φωτοдиодοι δεν ανάβουν	Το ηλεκτρικό καλώδιο σύνδεσης δεν έχει συνδεθεί	Συνδέστε το ηλεκτρικό καλώδιο σύνδεσης στο βύσμα συσκευής του φορτιστή και στην πρίζα του ηλεκτρικού δικτύου
	Η επαναφορτιζόμενη μπαταρία ιόντων Li δεν έχει φορτιστεί	Ελαττωματικό ηλεκτρικό καλώδιο σύνδεσης	Αντικαταστήστε το ηλεκτρικό καλώδιο σύνδεσης
		Ελαττωματικός φορτιστής	Δρομολογήστε την επισκευή του προϊόντος από τον κατασκευαστή

## Δήλωση συμμόρφωσης

	<p>Δηλώνουμε με αποκλειστική ευθύνη ότι το παρόν προϊόν πληροί τις απαιτήσεις των παρακάτω προτύπων ή κανονιστικών εγγράφων:</p> <p>Οδηγία ΗΜΣ        - 2014/30/ΕΕ</p> <p>Οδηγία για τη χαμηλή τάση (LVD)        - 2014/35/ΕΕ</p> <p>Οδηγία ROHS        - 2011/65/ΕΕ</p> <p>Πρότυπα        - EN 60335-2-8:2015+A1:2016        - EN 60335-1:2012/A14:2019        - IEC 60335-2-8:2012 + A1:2015        - IEC 60335-1:2010 + A1:2013 + A2:2016</p> <p>Ασφάλεια ηλεκτρικών συσκευών για οικιακή χρήση και παρόμοιους σκοπούς        - γενικές απαιτήσεις        - για μηχανές κουρέματος</p> <p>Aesculap Schermaschinen GmbH</p>
-----------------------------------------------------------------------------------	-------------------------------------------------------------------------------------------------------------------------------------------------------------------------------------------------------------------------------------------------------------------------------------------------------------------------------------------------------------------------------------------------------------------------------------------------------------------------------------------------------------------------------------------------------------------------------------------------------------------------------------------------------------------

## Απόρριψη



Μην απορρίπτετε ηλεκτρικά εργαλεία στα οικιακά απορρίμματα!

Σύμφωνα με την ευρωπαϊκή οδηγία 2012/19/ΕΕ για τον άχρηστο ηλεκτρικό και ηλεκτρονικό εξοπλισμό και την υιοθέτησή της στην εθνική νομοθεσία, τα άχρηστα ηλεκτρικά εργαλεία πρέπει να συλλέγονται ξεχωριστά και να παραδίδονται για οικολογική ανακύκλωση.

## Εγγύηση 2 ετών

Αξιότιμε πελάτη,  
σας ευχαριστούμε που επιλέξατε ένα προϊόν της εταιρείας μας. Η εταιρεία Aescular διακρίνεται εδώ και δεκαετίες για την ελεγμένη ποιότητα και την πρώτης τάξεως εξυπηρέτηση. Στους πελάτες μας παρέχουμε καινοτομικά και αποδοτικά προϊόντα. Η Aescular παράγει συσκευές υψηλής ποιότητας και εγγυάται τη χρήση υλικών υψηλής ποιότητας και την επιμελημένη παραγωγή. Θέλουμε να σας επισημάνουμε ότι δεν φέρουμε ευθύνη για ελαττώματα των προϊόντων μας όταν αυτά οφείλονται σε αδόκιμη χρήση, φυσιολογική φθορά ή όταν το προϊόν χρησιμοποιείται με ακατάλληλο τρόπο ή όταν χρησιμοποιούνται προϊόντα τρίτων κατασκευαστών που είναι ακατάλληλα ή δεν λειτουργούν άψογα. Επίσης εξαιρούνται ελαττώματα που δεν υποβαθμίζουν ή υποβαθμίζουν σε αμελητέο βαθμό την αξία ή τη λειτουργία. Εάν ευθυνόμαστε στο πλαίσιο της εγγύησής μας, διατηρούμε το δικαίωμα της επισκευής ή της αντικατάστασης του προϊόντος.

Technical alterations reserved  
Technische Änderungen vorbehalten  
Sous réserve de modifications techniques  
Sujeto a modificaciones técnicas  
Technische wijzigingen voorbehouden

**AESCULAP®**  
**SCHERMASCHINEN**

**Aesculap Schermaschinen GmbH**

Fröhliche-Mann-Straße 15

98528 Suhl / Germany

Phone +49 3681 49820

Fax +49 3681 498234

E-Mail [info@aesculap-schermaschinen.de](mailto:info@aesculap-schermaschinen.de)

[www.aesculap-schermaschinen.de](http://www.aesculap-schermaschinen.de)

TA016209 2022-02  
Change-No. -